

美好生活 | 健康用水 | 服務即時
T.A.P. 致力於提供您最優質的衛浴產品

現在你可以杜絕細菌
什麼都不用碰！

世界首創
雙功能感應式水龍頭

0% 觸碰機率



出水 出皂 二合一 衛生清潔好給力

適合各式公共場域
減少接觸及細菌殘留風險

用1+1<2的成本 創造1+1>2的效益



一般感應式水龍頭+給皂機



T.A.P. 雙功能感應水龍頭

| | | |
|--------------|--------|----------|
| ☑ | 零接觸 | ☑ |
| | 總價低 | ☑ |
| | 減少佔用空間 | 單隻就足夠 ☑ |
| ☑ AC/DC 兩種規格 | AC供電 | ☑ |
| | 皂瓶容量 | 1500ml ☑ |
| ☑ 4段模式可調 | 出皂模式 | 4段模式可調 ☑ |



新品介紹

NEW ARRIVAL

TAP-535018CP (電鍍)
TAP-535018MB (霧黑)
流理臺沖杯器 (電鍍 / 霧黑)
定價 2,200 元
定價 2,300 元



TAP-100582CP
面盆側開 25 芯 (電鍍)
定價 4,600 元



TAP-118041CP
SPA 沐浴龍頭
定價 16,300 元



關於我們

00. 關於彰一興 P.08

主產品系列

01. 感應系列 P.12
感應式龍頭、給皂機、控制盒、感應配件

02. 輕奢系列 P.28

03. 黑色系列 P.32
面盆龍頭、沐浴龍頭、廚房龍頭、SPA 沐浴龍頭

04. 多功能清洗器系列 P.42

05. LF 系列 P.44
面盆龍頭、沐浴龍頭、廚房龍頭、壁式龍頭

06. 不鏽鋼系列 P.50
面盆龍頭、沐浴龍頭、廚房龍頭、壁式龍頭

07. 面盆、沐浴系列 P.54

08. 浴缸系列 P.62
浴缸龍頭、開關把手

09. 壁式系列 P.68
壁式出水組、開關、下出水

10. SPA 沐浴系列 P.70

衛浴配件系列

11-1. 給皂機、立栓、伸縮鏡 P.76

11-2. 掛勾、馬桶刷架、漱口杯架、置物架 P.78

11-3. 單層置衣架、雙層置衣架 P.80

11-4. 集水槽 P.83

11-5. 滑桿組 P.84

11-6. 蓮蓬頭、頂噴、軟管、水波器 P.86

11-7. 三角凡而、外牙、排桿組 P.88

11-8. P 彎、排水組、多功能清水器、沖水凡而 P.89



成立50年歷史 零件加工 ▶ OEM、ODM專業代工

位於台灣彰化縣的彰一興實業自成立以來也有超過 50 年歷史，從早期的農業、衛浴零件加工轉型為現在感應式水龍頭 OEM、ODM 專業代工廠。而明定各種檢驗標準及規範，更加嚴格把關每一個環節，為的就是讓客戶產品擁有高於市場的品質。



創新技術，申請專利提升競爭力

近來研發出手自動兼冷熱調節水龍頭，不僅刷新自動化衛浴產品歷史，在未來勢必引領一波新的衛浴潮流。由經驗豐富的研發團隊合作，配合客戶需求加以調整生產節奏，且由品管做好每個環節的把關，做到最高良率。彰一興能滿足客戶需求，因應各種共用場所、家用市場、各國家打造出適合該區域消費者的產品。



自動化感應龍頭 - 國際市場力

在 1997 年，成立研發部門以來開發自動化感應式水龍頭系列產品，在歐美地區打開市場，主要出口外銷電子感應式水龍頭，在 2001 年出口給美國餐飲界衛浴五金製造商，因品質優良穩定在商用龍頭市場口碑不錯，成為美國第一感應龍頭銷售品牌、供應商，如今已有十餘年以上的合作關係。



安全品質 - 多項認證肯定



ISO 9001
17QMA31280



UL America & Canada
UL1951: Standard for
Safety
Electric Plumbing
Accessories



Water Temperature
ASSE1070/ASME
A112.1070/CSA
B125.70



Lead Free
NSF/ANSI/
CAN61-Q ≤ 1

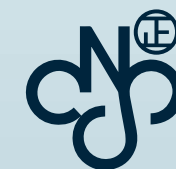

CNS 8088

無鉛龍頭簡介

給您無鉛健康生活

無鉛簡歷

早在 1988 年美國衛生局注意到水五金有鉛材質產品對人體傷害的潛在危機，所以成立新法規草案 NSF/ANSI 61-G 開始要求與限制有鉛材質水五金產品至美國市場。

在 2006 年時，美國加州通過新的法規，CA116875 又簡稱為 AB1953 要求所有水經過水道之金屬零件無論是水管、水閥、水龍頭，都必須符合鉛含量低於 0.25%，此法規只有針對加州安裝與銷售的水龍頭與其他飲水相關的金屬產品。其他州雖然沒有相關法律強制使用無鉛飲水五金產品，但是許多新建案與消費者已經有這個健康觀念，堅持只使用無鉛水龍頭以杜絕人體囤積鉛含量造成間康的傷害。

在 2008 年，因本著更多州跟進追隨加州的嚴格規範，美國政府研擬新草案，NF/ANSI-372 正式成立討論是否施行於全美國與無鉛的標準。2014 年，NSF/ANSI-372 法規正式通過，所有公共場所的飲水用相關五金使用的材質不可超過 0.25% 含量的鉛。

T.A.P. 把關

因國內消費者也慢慢意識到有鉛衛浴產品對人體健康的慢性傷害，彰一興早在 2008 年一律改為自動化感應式水龍頭，無鉛產品在銷售、外銷出口同步，拒絕國內市場、國外市場對產品的差異性，堅持內銷外銷只有一種品質標準，致力推動彰化縣水五金發展協會和經濟部標準檢驗局所提出的 CNS8088，產品也在 2015 年通過測試，除了無鉛銅水龍頭產品，增加高級 S.S.304 不鏽鋼的衛浴五金產品，完全符合無鉛無毒優良廠商。

T.A.P. 研發能力

在感測器管道設計、開發和製造方面擁有超過 25 年的經驗製造，並且擁有多項專利。



T.A.P. 生產能力



T.A.P. 驗證系統

內部實驗室——遵循 ASME A112.18.1/ CSA B125.1-18 和 ASSE1070 (ASSE1016) 標準



鹽霧檢測

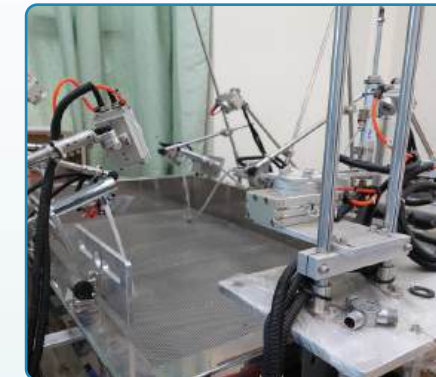

壽命 & 流水測試



水溫測試



水壓測試 -1



水壓測試 -2



2.5D 影像量測



輪廓測量 -1



輪廓測量 -2



影像尺寸量測系統



三次元座標量床 -1



三次元座標量床 -2



表面粗糙度量測

Sensor Faucet



自動給水



自動給皂

省量

同樣的清潔力，泡沫式皂液單次用量比液狀皂液少，更省量。

快速

泡沫式皂液不用再多等待搓揉起泡的時間，洗手更加迅速。

潔淨

綿密泡沫可以深層清潔，帶走藏在皮膚細紋裡的髒汙。

整齊

給水給皂一支多工，減少瓶罐擺放，空間簡單又整齊。



YouTube



TAP-145015J-110V TAP-145015K-220V

AM-015 給水 & 給皂感應龍頭 AC

CPOGJ/CPOGK

定價 15,800 元

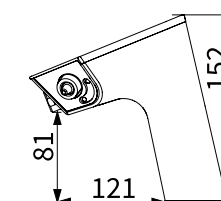



TAP-145022(DC)

自動感應式水龍頭
定價 8,500 元



TAP-145022A(AC)

自動感應式水龍頭
定價 9,300 元

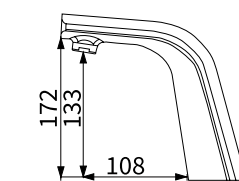

TAP-145019(DC)

TAP-145019A(AC)

壁式出水感應 DC
壁式出水感應 AC
定價 8,000 元
定價 8,800 元



TAP-145020(DC)

TAP-145020A(AC)

假壁式出水感應 DC
假壁式出水感應 AC
定價 8,000 元
定價 8,800 元



出水口感應

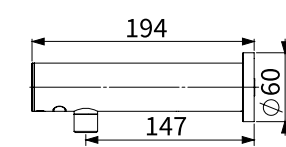

TAP145021(DC)

自動感應式水龍頭
定價 8,000 元



TAP145021A(AC)

自動感應式水龍頭
定價 8,800 元



出水口感應

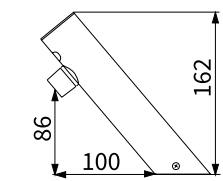

水發電 · 免發電

三大優勢

內建電力循環

出水時帶動葉片產生電力，藉由機構將電力蓄存於電池內，系統具備蓄電系統，不須經常更換電池，整體系統內建於水龍頭中，施工方便，不需電源。

非接觸式設計

自動感應龍頭採用非接觸式設計，手靠近時，水即自動流出，手離開後，水流自動停止。給水開關優點，方便、衛生、經濟。

自發電系統

全自動供電系統能夠長年維持所需的蓄電量，在每次使用時，水流經過發電系統即自行產生電力，將電池儲存電池中。

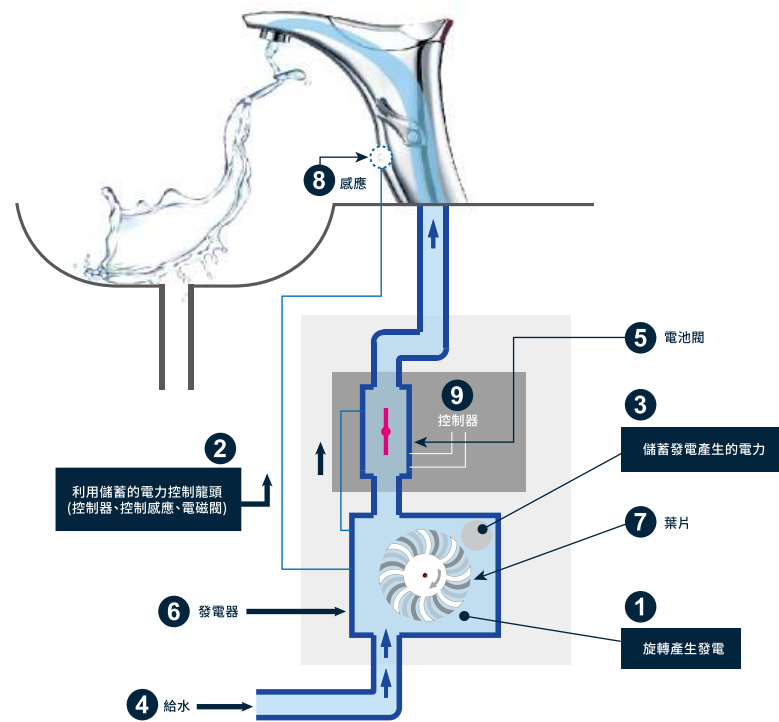

測試認證

本公司經由經濟部標準檢驗局測試認證，得到美國 IAPMO 飲用水標準認證 AB.1953 加州水龍頭無鉛證明 NSF.61 電器安全規範 UL1951。

| 經濟部標準檢驗局 試驗紀錄表 | | |
|---------------------------------|------------|------|
| 申請者：永正金屬發展協會 | | |
| 製造商：彰一興實業有限公司 | | |
| 品名：水龍頭 | | |
| 型號：TAP-148008 DC | | |
| 受理日期：104年01月15日 完成日期：104年04月10日 | | |
| 試驗項目 | 試驗規格 | 試驗結果 |
| 一、CNS 15274 (表2) | | |
| 1. 銅及其化合物 | 980 μg/kg | 符合 |
| 2. 錫及其化合物 | 970 μg/kg | 符合 |
| 3. 鎘及其化合物 | 7 μg/kg | 符合 |
| 4. 鎳及其化合物 | 0.3 μg/kg | 符合 |
| 二、NSF 61 (Table 3.1) | | |
| 1. 銅(Cu) | 130 μg/L | 符合 |
| 2. 錫(Zn) | 300 μg/L | 符合 |
| 3. 鉛(Pb) | 0 ≤ 5 μg/L | 符合 |
| 4. 鎘(Cd) | 0.5 μg/L | 符合 |
| 5. 汞(Hg) | 0.2 μg/L | 符合 |
| 6. 硒(Se) | 5.0 μg/L | 符合 |
| 7. 鉻(Cr) | 10.0 μg/L | 符合 |
| 8. 砷(As) | 1.0 μg/L | 符合 |
| 9. 錫(Sb) | 0.6 μg/L | 符合 |
| 10. 銻(Ba) | 280.0 μg/L | 符合 |
| 11. 鉍(Be) | 0.4 μg/L | 符合 |
| 12. 鎳(Ni) | 20.0 μg/L | 符合 |
| 13. 鈦(Ti) | 0.2 μg/L | 符合 |

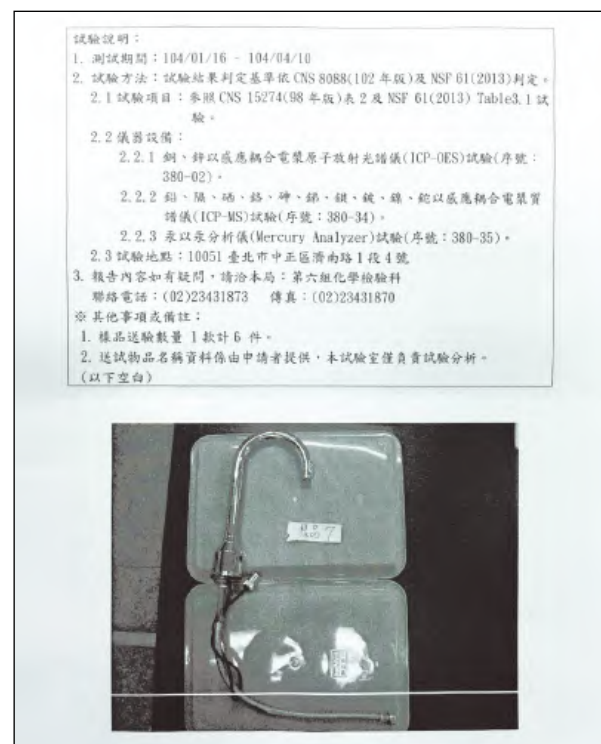

標配式感應水龍頭與簡易式感應水龍頭差別

標配式與簡易式兩者差異在於控制盒的不同。

標配式控制盒

1. 標配式控制盒是由外部控制模組來啟動水源，感測器電纜從主體連接到控制盒，透過在感測器偵測範圍內揮手即可實現免持操作。
2. 可安裝電池或插座。



控制盒外觀

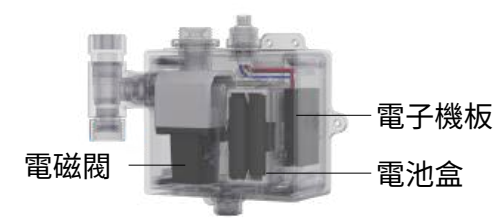

控制盒內部

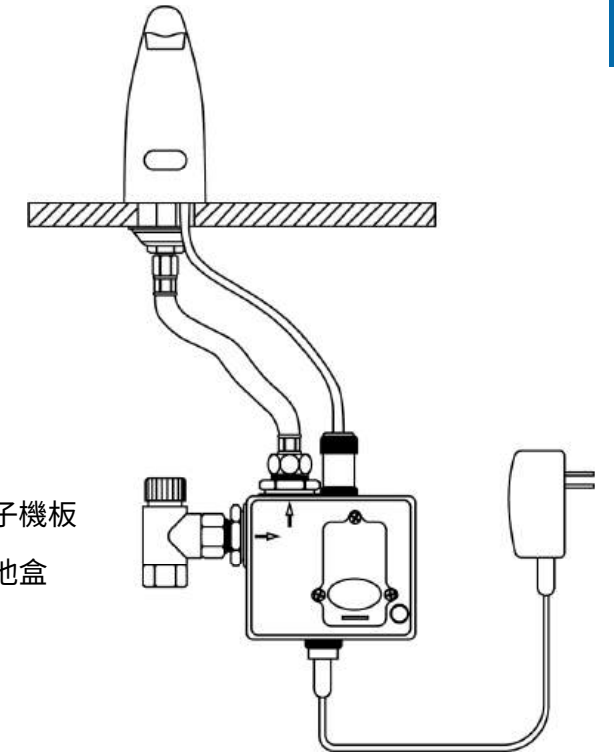

簡易式控制盒

1. 簡易式控制盒是為了讓成本更實惠。它是電子整合在主體中，控制盒僅保留電池和電磁閥。
2. 需安裝電池。



控制盒外觀

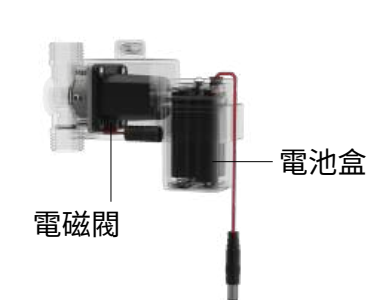

控制盒內部

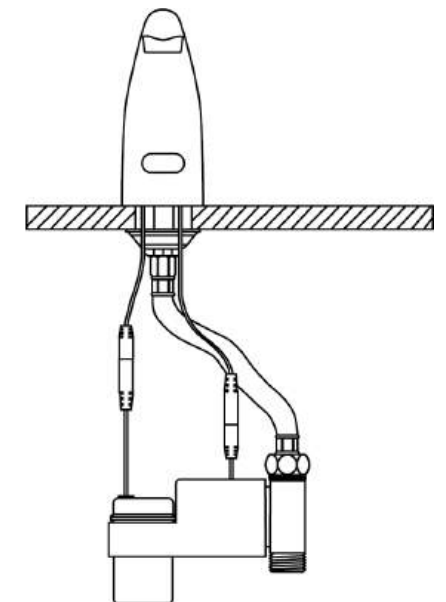



TAP-145009
自動感應式水龍頭
定價 (DC)12,000 元
定價 (AC)12,800 元

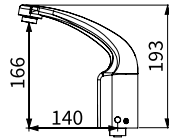

TAP-145010
自動感應式水龍頭
定價 (DC)13,000 元
定價 (AC)13,800 元

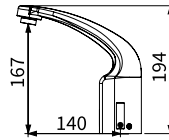

出水管不可旋轉

TAP-148007
TAP-146004(簡易式)
自動感應式水龍頭
定價 (DC)10,000 元
定價 (AC)10,800 元

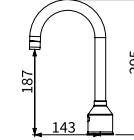

出水管可旋轉

TAP-148030
TAP-146006(簡易式)
自動感應式水龍頭
定價 (DC)10,000 元
定價 (AC)10,800 元

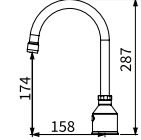

TAP-145013
自動感應式水龍頭
定價 (DC)12,000 元
定價 (AC)12,800 元

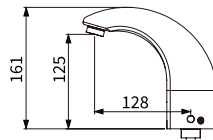

TAP-145014
自動感應式水龍頭
定價 (DC)13,000 元
定價 (AC)13,800 元

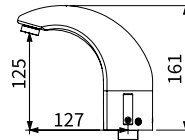

出水口感應

TAP-148045
自動感應式水龍頭 AC
定價 12,000 元

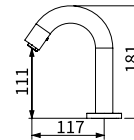

出水口感應

TAP-148047
自動感應式水龍頭 AC
定價 13,000 元

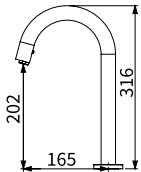

TAP-145011
自動感應式水龍頭
定價 (DC)12,000 元
定價 (AC)12,800 元

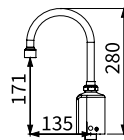

TAP-145012
自動感應式水龍頭
定價 (DC)13,000 元
定價 (AC)13,800 元

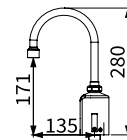

出水口感應

TAP-148048
自動感應式水龍頭 AC
定價 12,000 元

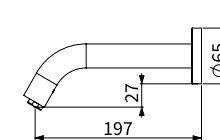

出水管可旋轉

TAP-148029
TAP-146005(簡易式)
自動感應式水龍頭
定價 (DC)10,000 元
定價 (AC)10,800 元

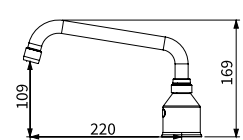



TAP-148016
自動感應式水龍頭
定價 (DC)10,000 元
定價 (AC)10,800 元

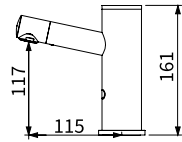

TAP-148021
自動感應式水龍頭
定價 (DC)11,000 元
定價 (AC)11,800 元

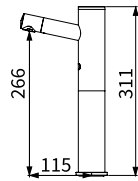

TAP-142003
手自動感應式水龍頭
定價 (DC)12,000 元
定價 (AC)12,800 元

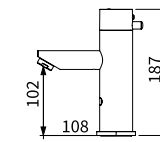

出水口加長

TAP-142001
手自動感應式水龍頭
定價 (DC)13,000 元
定價 (AC)13,800 元

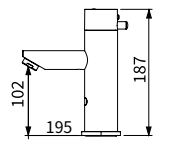

TAP-148013
TAP-146019(簡易式)
自動感應式水龍頭
定價 (DC)10,000 元
定價 (AC)10,800 元

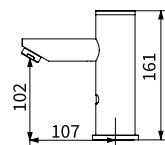

出水口加長



TAP-148033
TAP-146020(簡易式)
自動感應式水龍頭
定價 (DC)11,000 元
定價 (AC)11,800 元

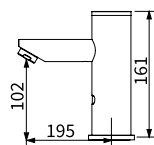

TAP-142007
手自動感應式水龍頭
定價 (DC)13,000 元
定價 (AC)13,800 元

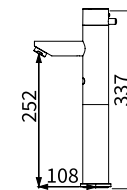

TAP-142005
手自動感應式水龍頭
定價 (DC)12,000 元
定價 (AC)12,800 元

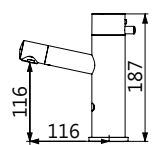

TAP-148018
自動感應式水龍頭
定價 (DC)11,000 元
定價 (AC)11,800 元

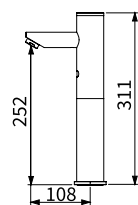

出水口加長



TAP-148019
自動感應式水龍頭
定價 (DC)12,000 元
定價 (AC)12,800 元

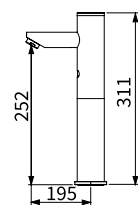

TAP-142010
手自動感應式水龍頭
定價 (DC)13,000 元
定價 (AC)13,800 元

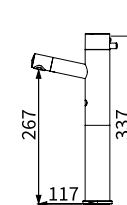

TAP-148076
TAP-146022(簡易式)
自動感應式水龍頭
定價 (DC)10,000 元
定價 (AC)10,800 元

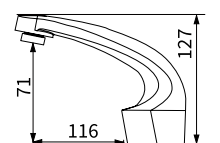



TAP-148023
TAP-142022
手自動感應式水龍頭
定價 (DC)15,000 元
定價 (AC)15,800 元



出水管可旋轉

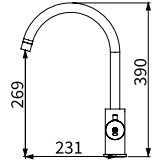

TAP-148025
自動感應式水龍頭
定價 (DC)10,000 元
定價 (AC)10,800 元



出水管可旋轉

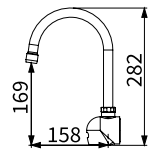

TAP-148001
TAP-146001(簡易式)
自動感應式水龍頭
定價 (DC)10,000 元
定價 (AC)10,800 元

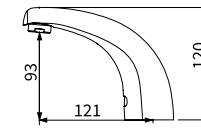

TAP-3330002
4inch 銅面板 (加購)
定價 1,000 元



TAP-148075
TAP-146021(簡易式)
自動感應式水龍頭
定價 (DC)10,000 元
定價 (AC)10,800 元

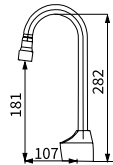

TAP-148078
TAP-146023(簡易式)
自動感應式水龍頭
定價 (DC)13,000 元
定價 (AC)13,800 元

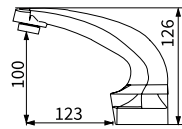

TAP-151005
腳踏式控制器
定價 (DC)7,400 元
定價 (AC)8,200 元



踏一次開水，再踏一次關水

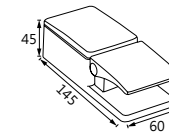

TAP-151007
腳踏式控制器 AC
定價 8,200 元

有踏有水，放掉關水

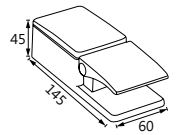

TAP-148005
TAP-146002(簡易式)
自動感應式水龍頭
定價 (DC)13,000 元
定價 (AC)13,800 元

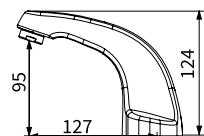

TAP-148003
TAP-146003(簡易式)
自動感應式水龍頭
定價 (DC)10,000 元
定價 (AC)10,800 元

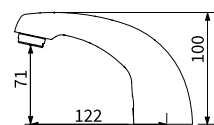

TAP-148009(A+B+C)
嵌入式感應式出水口組
定價 (DC)10,000 元
定價 (AC)10,800 元

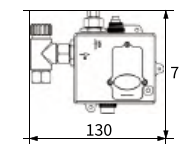

TAP-148010(B+C)
嵌入式感應式出水口組
定價 (DC)8,400 元
定價 (AC)9,200 元

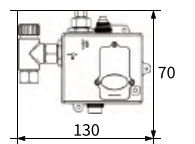

全國第一台專利檯面式自動給皂機

產品特色

1. 具紅外線感應器 :3~15cm 內可自動感應清潔免觸摸。
2. 可依需求調整用量其調整表如右：
3. 填充液以水性皂液系列為主，為防止皂液口堵塞不建議使用黏稠系列。
4. 電池壽命達 30 萬次以上。
5. 皂瓶 :1000ml。

| 調整時間 分配給皂 | S1 | S2 |
|--------------|-----|-----|
| 0.5S | OFF | OFF |
| 1.2S | ON | OFF |
| 1.5S | OFF | ON |
| 2.0S | ON | ON |



TAP-151501J-110V
TAP-151501K-220V

自動給皂機 / 液體式
CPUOJ/CPUOK
定價 8,000 元 (含皂液, 不含電池價)
AC 變壓器



TAP-151503J-110V
TAP-151503K-220V

自動給皂機 / 液體式
CPUOJ/CPUOK
定價 8,000 元 (含皂液, 不含電池價)
AC 變壓器



TAP-151505J-110V
TAP-151505K-220V

自動給皂機 / 泡沫式
CPUOJ/CPUOK
定價 8,800 元 (含皂液, 不含電池價)
AC 變壓器



TAP-151507J-110V
TAP-151507K-220V

自動給皂機 / 泡沫式
CPUOJ/CPUOK
定價 8,600 元 (含皂液, 不含電池價)
AC 變壓器



TAP-151506J-110V
TAP-151506K-220V

壁式自動給皂機 / 泡沫式
CPUOJ/CPUOK
定價 8,200 元 (含皂液, 不含電池價)
AC 變壓器

TAP-03600061

液體皂液包, 4kg/1 罐
定價 2,000 元

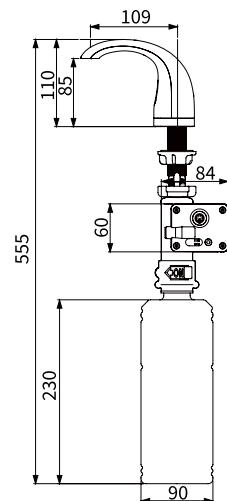

TAP-03600063

泡沫皂液包, 4kg/1 罐
定價 2,000 元

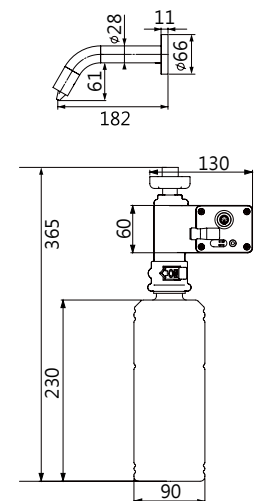
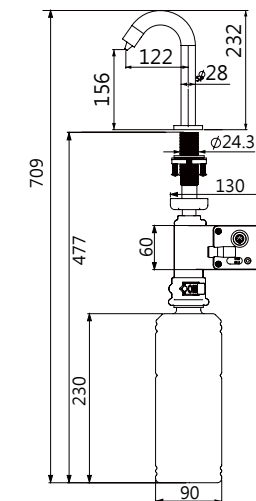
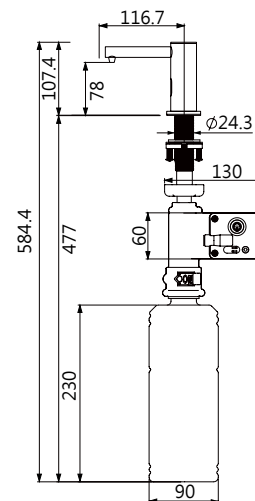
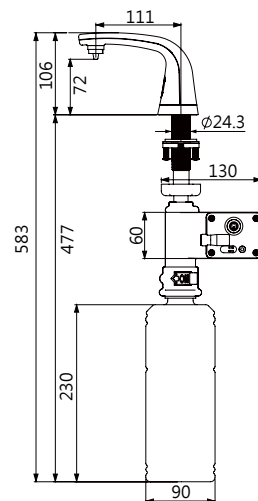



TAP-152001(110V-240V)

感應式小便斗沖水器
定價 4,400 元
尺寸 250 X 124mm



TAP-152003(110V-240V)

感應式小便斗沖水器
定價 4,600 元
尺寸 250 X 124mm



TAP-152007

芳香劑
定價 200 元



TAP-554006(110V)

自動烘手機
定價 11,800 元
尺寸 250 X 220 X 170mm



TAP-554007(220V)

自動烘手機
定價 11,800 元
尺寸 250 X 220 X 170mm



TAP-3550001

調溫器
定價 1,800 元



TAP-3550028

控溫棒
定價 3,100 元



TAP-153012(110V-240V)

感應式小便斗沖水器
定價 9,400 元
尺寸 120 X 120mm



TAP-153019(110V-240V)

感應式小便斗沖水器
定價 9,000 元
尺寸 120 X 120mm



TAP-3580006(Flat lens- 平)
TAP-3580004(Convex lens- 圓)

感應線
定價 1,600 元



TAP-3560006

水龍頭控制模組
定價 2,400 元



TAP-3560042

小便斗控制模組
定價 2,400 元



TAP-153005(110V-240V)

感應式小便斗沖水器
定價 8,400 元
尺寸 120 X 120mm



TAP-153003(110V-240V)

感應式小便斗沖水器
定價 8,800 元
尺寸 220 X 120mm



TAP-3600003

外露式小便斗電磁閥
(含銅體開關)
定價 2,400 元



TAP-3600004

外露式小便斗電磁閥
(不含銅體開關)
定價 1,800 元



TAP-3600011

嵌入式小便斗電磁閥
定價 1,800 元



TAP-3600006

水龍頭電磁閥
定價 1,800 元



TAP-554008

塑膠自動給皂機
定價 4,800 元
尺寸 108 X 110 X 270mm



TAP-554009

不鏽鋼自動給皂機
定價 7,600 元
尺寸 115 X 110 X 270mm



TAP-554013(酒精)
TAP-554014(泡沫)

不鏽鋼自動酒精機
定價 7,500 元
尺寸 115 X 110 X 270mm



TAP-02600026

水龍頭變壓器 110V-240V
定價 800 元



TAP-02600019

小便斗變壓器 110V-240V
定價 800 元



TAP-02600005

水力發電控制器
定價 5,600 元



TAP-154003

水龍頭控制器
定價 6,000 元
尺寸 70 X 130 X 55mm

(可出皂液或酒精，但必須更換噴頭，不可交換使用)

Premium Faucet



TAP-100538
面盆龍頭 (鉻色)
定價 6,800 元

塑膠排桿
塑膠 P 彎
一字外牙 (短)
ST 高壓軟管 1.5 尺 X2

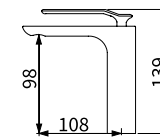

TAP-100567
面盆龍頭 (白鉻色)
定價 8,600 元

塑膠排桿
塑膠 P 彎
一字外牙 (短)
ST 高壓軟管 1.5 尺 X2

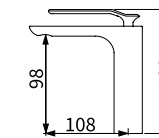

TAP-100575
面盆龍頭 (髮絲槍黑)
定價 9,000 元

塑膠排桿
塑膠 P 彎
一字外牙 (短)
ST 高壓軟管 1.5 尺 X2

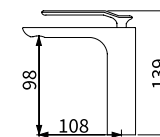

TAP-100538MB
面盆龍頭 (霧黑)
定價 7,100 元

NEW

塑膠排桿
塑膠 P 彎
一字外牙 (短)
ST 高壓軟管 1.5 尺 X2

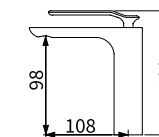

TAP-100540
面盆龍頭 (鉻色)
定價 10,600 元

塑膠排桿
塑膠 P 彎
一字外牙 (短)
ST 高壓軟管 1.5 尺 X2

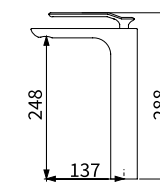

TAP-100568
面盆龍頭 (白鉻色)
定價 12,500 元

塑膠排桿
塑膠 P 彎
一字外牙 (短)
ST 高壓軟管 1.5 尺 X2

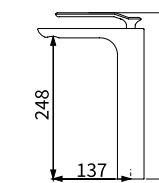

TAP-100540MB
面盆龍頭 (霧黑)
定價 12,000 元

NEW

塑膠排桿
塑膠 P 彎
一字外牙 (短)
ST 高壓軟管 1.5 尺 X2

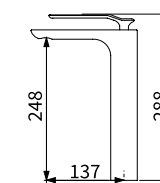

TAP-106043
廚房龍頭 (白鉻色)
定價 9,200 元

一字外牙 (長)
ST 高壓軟管 2 尺 X2

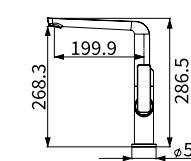

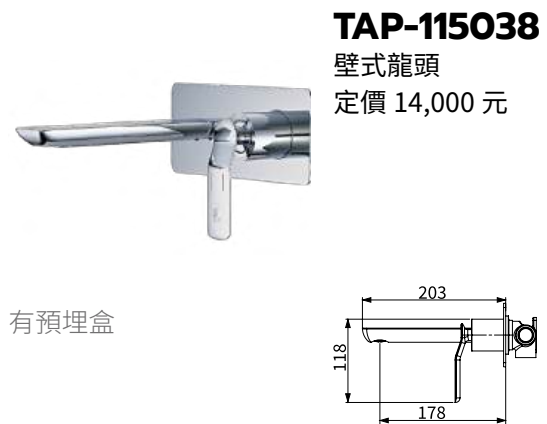

TAP-115038
壁式龍頭
定價 14,000 元

有預埋盒



TAP-103524
沐浴龍頭
定價 10,100 元

蓮蓬頭 03300230
白鐵沐浴雙勾軟管 5 尺



TAP-103544
沐浴龍頭 (白鉻色)
定價 12,900 元

蓮蓬頭 03300230
白鐵沐浴雙勾軟管 5 尺

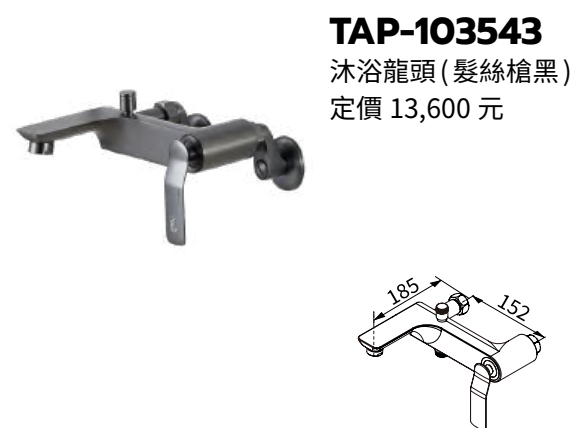

TAP-103543
沐浴龍頭 (髮絲槍黑)
定價 13,600 元



TAP-103524MB
沐浴龍頭 (霧黑)
定價 13,000 元

NEW

TAP-118039
TAP-118039MB
SPA 沐浴龍頭 (鉻色)
SPA 沐浴龍頭 (霧黑)
定價 24,500 元
定價 25,700 元

NEW

蓮蓬頭
白鐵雙勾軟管
止水彎頭
掛座
頂噴直管可伸縮



| Black Faucet



TAP-100564
面盆龍頭 (霧黑)
定價 7,700 元

塑膠排桿
塑膠 P 彎
一字外牙 (短)
ST 高壓軟管 1.5 尺 X2

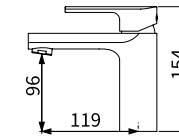

TAP-100572
面盆龍頭 (霧黑)
定價 10,600 元

塑膠排桿
塑膠 P 彎
一字外牙 (短)
ST 高壓軟管 1.5 尺 X2

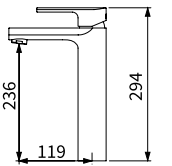

TAP-103539
沐浴龍頭 (霧黑)
定價 12,500 元

蓮蓬頭
白鐵雙勾軟管
止水彎頭
掛座

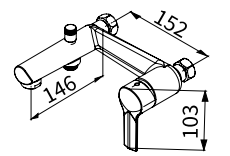



TAP-112060MB(4分)
TAP-112062MB(6分)
浴缸龍頭 (霧黑短版)
定價 8,900 元
定價 11,800 元

TAP-112056MB(4分)
TAP-112058MB(6分)
浴缸龍頭 (霧黑長版)
定價 9,600 元
定價 12,100 元

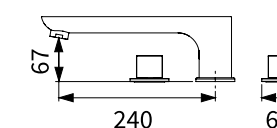
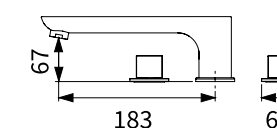

TAP-112061MB(4分)
TAP-112063MB(6分)
浴缸龍頭 (霧黑短版)
定價 13,700 元
定價 16,700 元

TAP-112057MB(4分)
TAP-112059MB(6分)
浴缸龍頭 (霧黑長版)
定價 13,900 元
定價 16,800 元

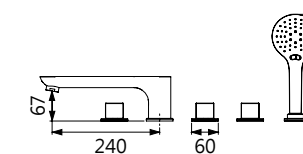
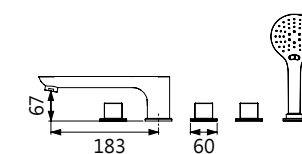

4分 : 4分外牙、6分 : 6分外牙 / 切換器 4分牙



TAP-118027
SPA 沐浴龍頭 (霧黑)
定價 25,700 元



TAP-118039
TAP-118039MB
SPA 沐浴龍頭 (鉻色)
SPA 沐浴龍頭 (霧黑)
定價 24,500 元
定價 25,700 元

NEW



TAP-118040MB
SPA 沐浴龍頭 (霧黑)
定價 25,700 元

NEW



TAP-118006MB
SPA 沐浴龍頭 (霧黑)
定價 9,500 元

NEW

蓮蓬頭
白鐵雙勾軟管
止水彎頭
掛座
頂噴直管可伸縮

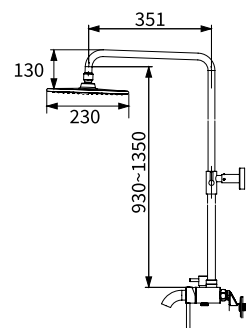

蓮蓬頭
白鐵雙勾軟管
止水彎頭
掛座
頂噴直管可伸縮

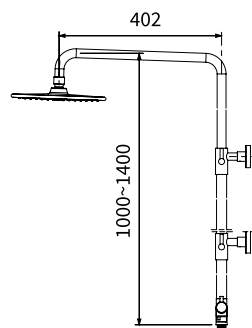

蓮蓬頭
白鐵雙勾軟管
止水彎頭
掛座
頂噴直管可伸縮

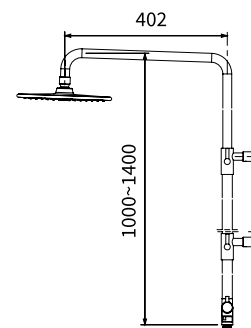

頂噴
蓮蓬頭
白鐵沐浴雙勾軟管 5 尺
裝有加壓機適用

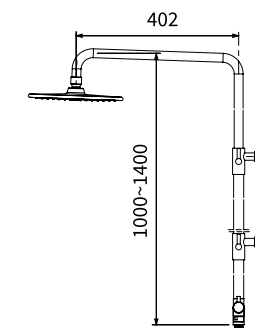



TAP-100087
ECO 面盆龍頭 (霧黑)
定價 6,900 元



塑膠排桿
塑膠 P 彎
一字外牙 (短)
ST 高壓軟管 2 尺 X2

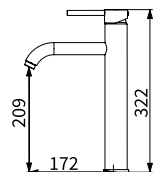

TAP-106515
三用龍頭 (霧黑)
定價 10,200 元



一字外牙 (長)
ST 高壓軟管 2 尺 X2

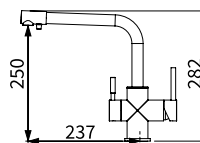

TAP-519210MB
壁式長栓快速接頭 (霧黑)
定價 1,350 元

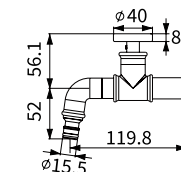

(美規) (歐規)

TAP-03310068
美規有溢按壓排桿 (銅)
定價 700 元

TAP-03310069
歐規無溢按壓排桿 (銅 /15cm)
定價 1,300 元

TAP-03310070
歐規無溢按壓排桿 (銅 /24cm)
定價 1,400 元



TAP-106045
無鉛廚房龍頭 (霧黑)
定價 7,000 元



一字外牙 (長)
ST 高壓軟管 2 尺 X2

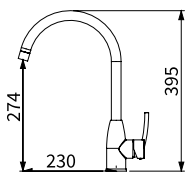

TAP-107016
抽拉龍頭 (霧黑)
定價 11,300 元

一字外牙 (長)
ST 高壓軟管 2 尺 X2
全銅 / 黑色 / 銅迫
需加壓馬達使用

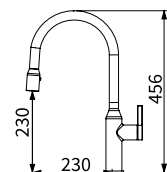

TAP-537272
ST 雙層置衣架 (霧黑)
定價 4,800 元

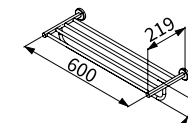

TAP-537269
ST 單桿毛巾架 24" (霧黑)
定價 1,800 元



TAP-519208MB
壁式龍頭 (霧黑)
定價 1,800 元

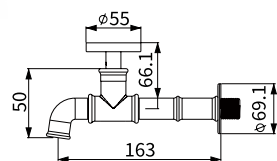

TAP-519209MB
壁式龍頭 (霧黑)
定價 1,350 元

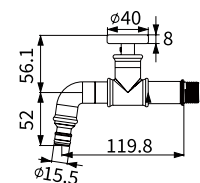

TAP-535424
ST 置物架 (霧黑)
定價 1,500 元

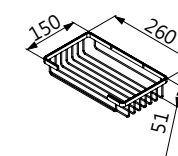

TAP-535425
ST 置物架 (霧黑)
定價 2,880 元

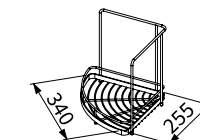



TAP-03300240
三段式蓮蓬頭 (霧黑)
定價 1,400 元



TAP-03300243
單段式蓮蓬頭 (霧黑)
定價 700 元

NEW



TAP-03310454
止水彎頭 (霧黑)
定價 1,280 元



TAP-03300420
頂噴 (霧黑)
定價 2,000 元



TAP-535008
多功能清洗器 (霧黑)
定價 1,350 元



TAP-518218
滑桿組 (霧黑)
定價 1,800 元

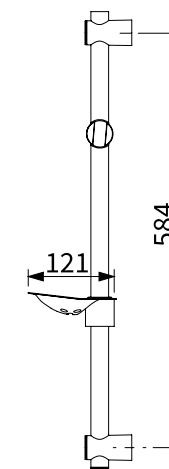

TAP-01580025
沐浴軟管 (霧黑)
定價 1,200 元

1.5米



TAP-537271
ST 衛生紙架 (霧黑)
定價 1,800 元

世界首創兩段式冷熱調節閥芯

本產品建議使用加壓機或壓力 1.5 公斤以上

-- 產品特色 --

新型附噴槍龍頭不僅有著外型美觀、使用耐久，操作容易等優點。龍頭開關輕鬆切換、調節水溫。輕輕按壓噴槍即可出水。

新型閥芯為全球第一個具有兩段式反向切控功能、雙出水孔、冷熱調節規格之閥芯，也是同類產品中首創為手自動冷熱感應式水龍頭關鍵核心技術，亦為新型沐浴龍頭、新型噴槍龍頭之關鍵核心技術！

綠能環保

改良傳統附噴槍龍頭切控方式，節省拉桿式開關、水路用料，減少銅類金屬使用。

機構設計創新

產品外型具現代美學，使用壽命更加耐久。

人性化操作

拉桿式開關與把手結合，同時維持傳統人性化操作。

-- 操作示意圖 --



-- 貼心小提醒 -- 本產品不適用瞬熱式熱水器、瓦斯熱水器。



TAP-100011
面盆龍頭+新型專利噴槍(二段式)
定價 5,500 元



TAP-100015
面盆龍頭+新型專利噴槍(二段式)
定價 5,800 元

附配件、軟管、掛勾、塑膠排桿、塑膠 P 彎、一字外牙(短)

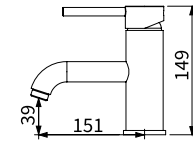

TAP-100085
面盆龍頭+開關型蓮蓬頭(二段式)
定價 5,900 元



TAP-100025
面盆龍頭+新型專利噴槍(二段式)
定價 5,700 元



TAP-100028
面盆龍頭+新型專利噴槍(二段式)
定價 5,800 元

附配件、軟管、掛勾、塑膠排桿、塑膠 P 彎、一字外牙(短)

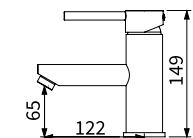

TAP-100086
面盆龍頭+開關型蓮蓬頭(二段式)
定價 5,900 元



TAP-100075
無鉛 ECO 面盆龍頭
定價 4,500 元



塑膠排桿
塑膠 P 彎
一字外牙 (短)
ST 高壓軟管 1.5 尺 X2

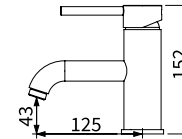

TAP-100076
無鉛 ECO 面盆龍頭
定價 4,500 元



塑膠排桿
塑膠 P 彎
一字外牙 (短)
ST 高壓軟管 1.5 尺 X2

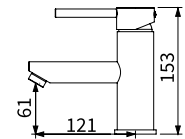

TAP-100077
TAP-100087
無鉛 ECO 面盆龍頭
無鉛 ECO 面盆龍頭 (霧黑)
定價 5,800 元
定價 6,900 元



塑膠排桿
塑膠 P 彎
一字外牙 (短)
ST 高壓軟管 2 尺 X2

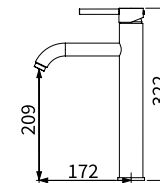

TAP-100078
TAP-100088
無鉛 ECO 面盆龍頭
無鉛 ECO 半坎面盆龍頭
定價 5,800 元
定價 5,800 元



塑膠排桿
塑膠 P 彎
一字外牙 (短)
ST 高壓軟管 2 尺 X2

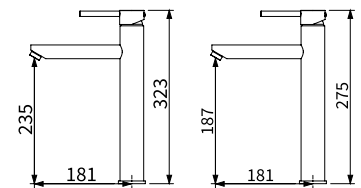

TAP-100078

TAP-100088



TAP-100542

無鉛面盆龍頭
定價 6,900 元



塑膠排桿
塑膠 P 彎
一字外牙 (短)
ST 高壓軟管 1.5 尺 X2

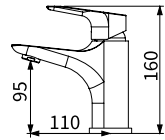

TAP-103536

無鉛沐浴龍頭 (40 芯)
定價 7,700 元



沐浴軟管 5 尺 01580048
止水彎頭
掛座
蓮蓬頭 03300230

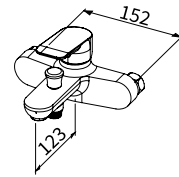

TAP-106036

無鉛廚房龍頭
定價 5,900 元



一字外牙 (長)
ST 高壓軟管 2 尺 X2

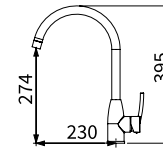

TAP-106045

無鉛廚房龍頭 (霧黑)
定價 7,000 元



一字外牙 (長)
ST 高壓軟管 2 尺 X2

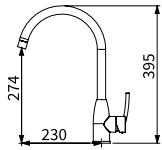

TAP-106023 (3 分管)

TAP-106024 (4 分管)

無鉛廚房龍頭
定價 5,600 元
定價 5,800 元



一字外牙 (長)
ST 高壓軟管 2 尺 X2

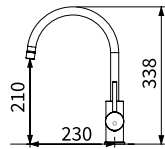

TAP-106025 (3 分管)

TAP-106026 (4 分管)

無鉛廚房龍頭
定價 5,600 元
定價 5,800 元



一字外牙 (長)
ST 高壓軟管 2 尺 X2

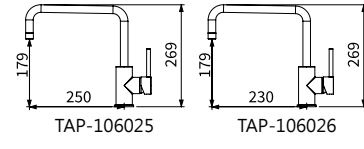

TAP-106509

無鉛廚房龍頭
定價 9,000 元



一字外牙 (長)
ST 高壓軟管 2 尺 X2

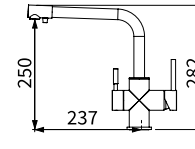

TAP-106515

三用龍頭 (霧黑)
定價 10,200 元



一字外牙 (長)
ST 高壓軟管 2 尺 X2

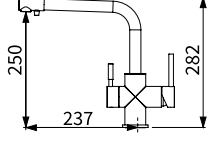

TAP-106027

無鉛廚房龍頭
定價 6,500 元



一字外牙 (長)
ST 高壓軟管 2 尺 X2

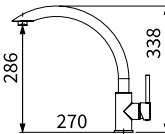

TAP-106510

無鉛廚房龍頭
定價 9,700 元



一字外牙 (長)
ST 高壓軟管 2 尺 X2

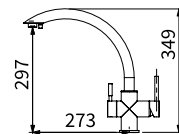

TAP-107015

抽拉龍頭
定價 9,900 元

一字外牙 (長)
需加壓馬達使用

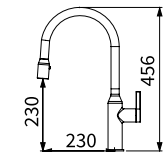

TAP-107016

抽拉龍頭 (霧黑)
定價 11,300 元

一字外牙 (長)
ST 高壓軟管 2 尺 X2
全銅 / 黑色 / 銅色
需加壓馬達使用

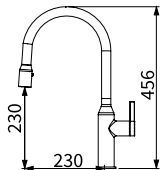

TAP-106040

無鉛廚房龍頭
定價 6,200 元



一字外牙 (長)
ST 高壓軟管 2 尺 X2

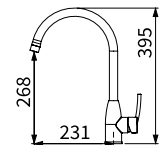

TAP-106041

無鉛廚房龍頭
定價 5,900 元



一字外牙 (長)
ST 高壓軟管 2 尺 X2

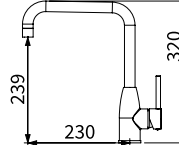

TAP-178001

無鉛廚房龍頭 (進水管 2 分)
定價 3,000 元

飲水機專用

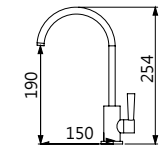

TAP-178003

無鉛廚房龍頭 (進水管 2 分)
定價 6,500 元

飲水機專用

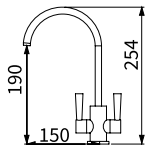



TAP-106038
無鉛廚房龍頭
定價 7,000 元



一字外牙 (長)
ST 高壓軟管 2 尺 X2

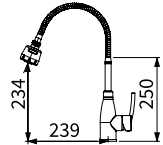

TAP-107524
無鉛廚房龍頭
定價 7,700 元

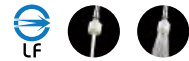

一字外牙 (長)
無鉛止水彎頭

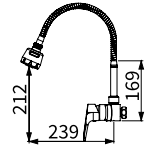

TAP-106033(低腳)
無鉛廚房立式龍頭
定價 4,100 元



一字外牙 (長)
ST 高壓軟管 2 尺 X2

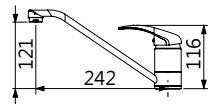

TAP-106035(高腳)
無鉛廚房立式龍頭
定價 4,300 元



一字外牙 (長)
ST 高壓軟管 2 尺 X2

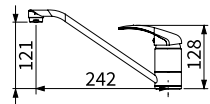

TAP-107503(20cm)
TAP-107504(30cm)
無鉛廚房壁式龍頭
定價 5,200 元
定價 5,400 元



止水彎頭
直式出水管

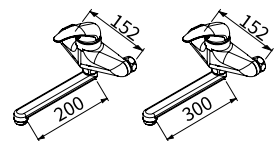

TAP-107505(20cm)
無鉛廚房壁式龍頭
定價 5,400 元



無鉛止水彎頭
S 式出水管

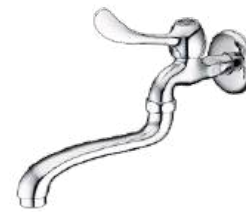
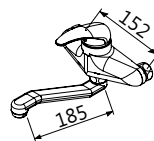

TAP-107522
無鉛長柄壁式龍頭
定價 1,500 元



水波器 : 全流量

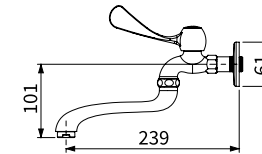

TAP-107523
無鉛長柄壁式龍頭
定價 1,500 元



水波器 : 全流量

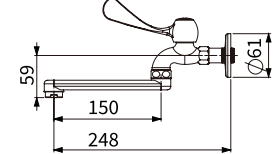

TAP-107510(2.2GPM)
TAP-107511(1.0GPM)
無鉛短柄壁式龍頭 (一般型)
定價 1,500 元

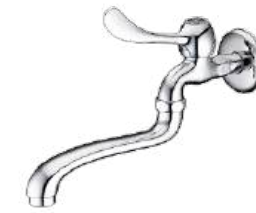

TAP-107506(2.2GPM)
TAP-107507(1.0GPM)
無鉛長柄壁式龍頭 (一般型)
定價 1,500 元



TAP-107512(2.2GPM)
TAP-107513(1.0GPM)
無鉛短柄壁式龍頭 (防盜型)
定價 1,600 元

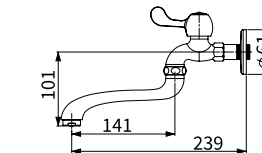

TAP-107508(2.2GPM)
TAP-107509(1.0GPM)
無鉛長柄壁式龍頭 (防盜型)
定價 1,600 元

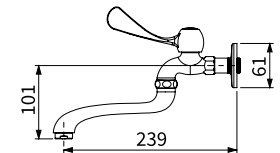

TAP-107518(2.2GPM)
TAP-107519(1.0GPM)
無鉛短柄壁式龍頭 (一般型)
定價 1,500 元

TAP-107520(2.2GPM)
TAP-107521(1.0GPM)
無鉛短柄壁式龍頭 (防盜型)
定價 1,600 元

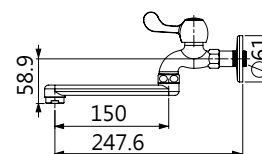

TAP-107514(2.2GPM)
TAP-107515(1.0GPM)
無鉛長柄壁式龍頭 (一般型)
定價 1,500 元



TAP-107516(2.2GPM)
TAP-107517(1.0GPM)
無鉛長柄壁式龍頭 (防盜型)
定價 1,600 元

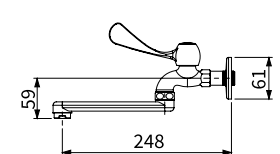

| Stainless Steel Series



TAP-518004A
SPA 不鏽鋼沐浴龍頭
定價 10,000 元

304 NEW

直管可伸縮

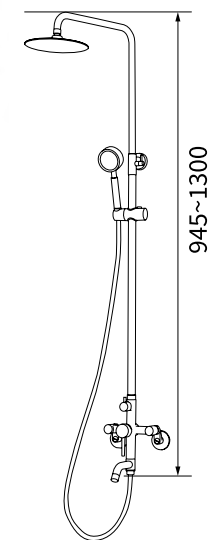

TAP-518212
ST 滑桿組
定價 1,500 元

304

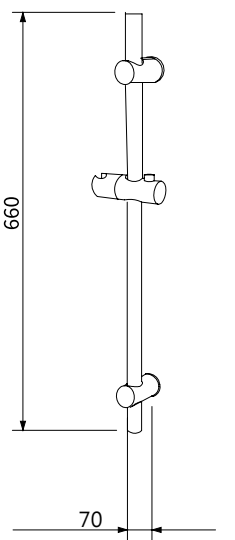



TAP-500034A

ST 面盆龍頭
定價 3,650 元

304 NEW

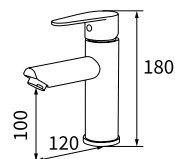

TAP-503007A

ST 沐浴龍頭
定價 5,000 元

304 NEW

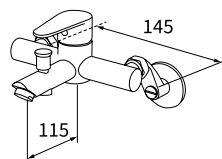

TAP-506016A

ST 水龍頭
定價 3,800 元

304 NEW

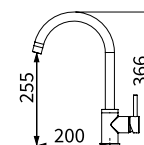

TAP-506019A

ST 水龍頭
定價 3,800 元

35# 304

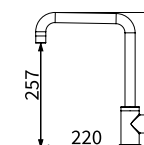

一字外牙 (長)
ST 高壓軟管 2 尺 X2



TAP-500019A

ST 面盆龍頭
定價 3,650 元

304 NEW

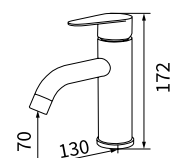

TAP-503009A

ST 沐浴龍頭
定價 4,200 元

304 NEW

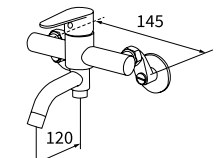

506016A、506019A
的水波器可更換成
360°可旋轉水波器
(型號:00510065NP1Q)



TAP-500023A

ST 面盆龍頭
定價 9,200 元

35# 304

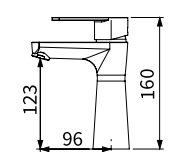

塑膠排桿
塑膠 P 彎
一字外牙 (短)
ST 高壓軟管 1.5 尺 X2



TAP-506023A

ST 壁式龍頭
定價 5,400 元

304 NEW

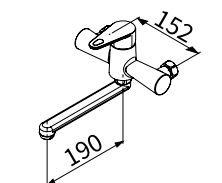

TAP-506018A

ST 水龍頭
定價 6,900 元

304 NEW

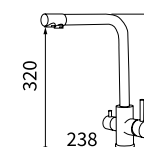

TAP-506021A

ST 下拉式龍頭
定價 5,500 元

304

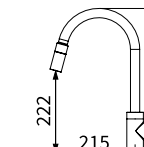

一字外牙 (長)
ST 高壓軟管 2 尺 X2



TAP-03300244

ST 蓮蓬頭
定價 640 元

304 NEW

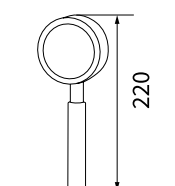

TAP-500033A

ST 面盆龍頭
定價 4,850 元

304 NEW

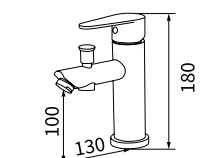

TAP-506035A

ST 立式龍頭
定價 3,500 元

304

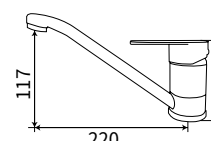

活動軟管
一字外牙 (長)
ST 高壓軟管 2 尺 X2



TAP-107013

ST 水龍頭
定價 7,300 元

35# 304

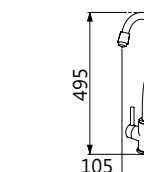

Deck mount & Basin Faucet



TAP-100525
女王系列面盆龍頭
定價 6,400 元

35%

塑膠排桿
塑膠 P 彎
一字外牙 (短)
ST 高壓軟管 1.5 尺 X2

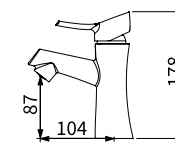

TAP-100527
女王系列面盆龍頭
定價 8,800 元

35%

塑膠排桿
塑膠 P 彎
一字外牙 (短)
ST 高壓軟管 2 尺 X2

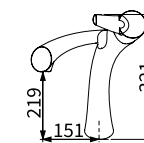

TAP-100561
面盆龍頭
定價 5,500 元

35%

塑膠排桿
塑膠 P 彎
一字外牙 (短)
ST 高壓軟管 1.5 尺 X2

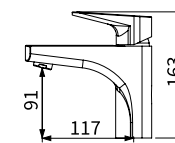

TAP-100533
面盆龍頭
定價 5,800 元

35%

半銅半塑有拉排桿 03310030
塑膠 P 彎
一字外牙 (短)
ST 高壓軟管 1.5 尺 X2

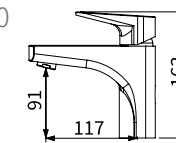

TAP-100562
面盆龍頭
定價 5,500 元

40%

塑膠排桿
塑膠 P 彎
一字外牙 (短)
ST 高壓軟管 1.5 尺 X2

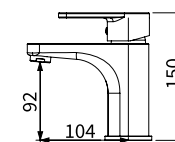

TAP-103537
沐浴龍頭
定價 6,200 元

40%

蓮蓬頭
白鐵雙勾軟管
止水彎頭
掛座

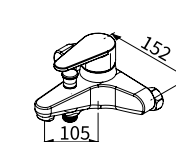



TAP-100032
ECO 面盆龍頭
定價 3,700 元



塑膠排桿
塑膠 P 彎
一字外牙 (短)
ST 高壓軟管 1.5 尺 X2

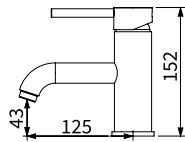

TAP-100044
ECO 面盆龍頭
定價 4,800 元



塑膠排桿
塑膠 P 彎
一字外牙 (短)
ST 高壓軟管 2 尺 X2

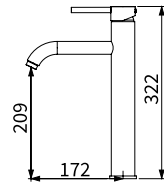

TAP-103508
沐浴龍頭
定價 4,700 元

蓮蓬頭
白鐵雙勾軟管
止水彎頭
掛座

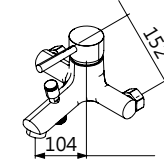

TAP-103008
沐浴龍頭
定價 7,500 元

蓮蓬頭
白鐵雙勾軟管
止水彎頭
掛座

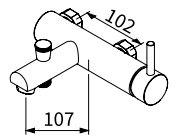

TAP-100036
ECO 面盆龍頭
定價 3,700 元



塑膠排桿
塑膠 P 彎
一字外牙 (短)
ST 高壓軟管 1.5 尺 X2

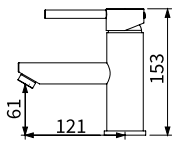

TAP-100052
面盆龍頭
定價 4,800 元



塑膠排桿
塑膠 P 彎
一字外牙 (短)
ST 高壓軟管 2 尺 X2

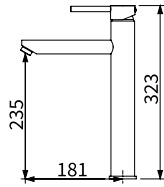

TAP-103006
沐浴龍頭
定價 6,200 元

蓮蓬頭
白鐵雙勾軟管
止水彎頭
掛座

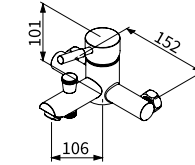

TAP-103523
沐浴龍頭
定價 9,100 元



蓮蓬頭 03300230
白鐵雙勾軟管
止水彎頭
掛座

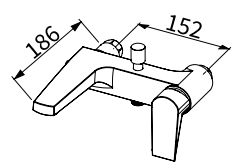

TAP-100040
ECO 面盆龍頭
定價 3,800 元

塑膠排桿
塑膠 P 彎
一字外牙 (短)
ST 高壓軟管 1.5 尺 X2

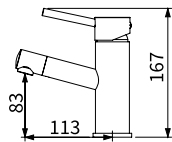

TAP-100048
ECO 面盆龍頭
定價 4,900 元

塑膠排桿
塑膠 P 彎
一字外牙 (短)
ST 高壓軟管 2 尺 X2

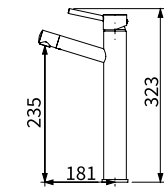

TAP-100531
面盆龍頭
定價 5,500 元



塑膠排桿
塑膠 P 彎
一字外牙 (短)
ST 高壓軟管 1.5 尺 X2

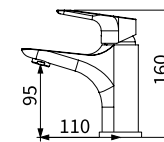

TAP-100514
面盆龍頭
定價 6,600 元

塑膠排桿
塑膠 P 彎
一字外牙 (短)
ST 高壓軟管 1.5 尺 X2

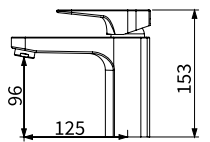



TAP-100508
面盆龍頭
定價 6,600 元

塑膠排桿
塑膠 P 彎
一字外牙 (短)
ST 高壓軟管 1.5 尺 X2

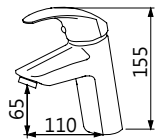

TAP-100506
面盆龍頭 (單孔)
定價 4,700 元



塑膠排桿
塑膠 P 彎
一字外牙 (短)
ST 高壓軟管 1.5 尺 X2

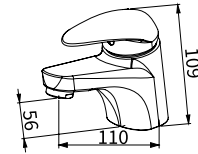

TAP-100516
面盆龍頭
定價 8,800 元

塑膠排桿
塑膠 P 彎
一字外牙 (短)
ST 高壓軟管 1.5 尺 X2

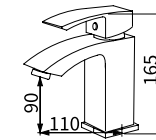

TAP-100524
面盆龍頭
定價 6,400 元



塑膠排桿
塑膠 P 彎
一字外牙 (短)
ST 高壓軟管 1.5 尺 X2

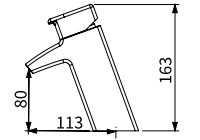

TAP-100504
面盆龍頭 (雙孔)
定價 4,900 元



塑膠排桿
塑膠 P 彎
一字外牙 (短)
ST 高壓軟管 1.2 尺 X2

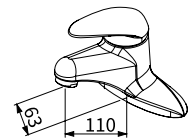

TAP-100576
面盆龍頭
定價 4,900 元



塑膠排桿
塑膠 P 彎
一字外牙 (短)

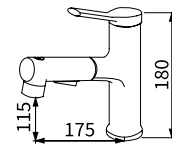

TAP-100058
面盆龍頭
定價 6,600 元

塑膠排桿
塑膠 P 彎
一字外牙 (短)
ST 高壓軟管 1.5 尺 X2

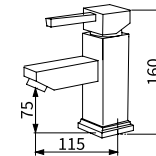

TAP-100502
面盆龍頭
定價 5,400 元

塑膠排桿
塑膠 P 彎
一字外牙 (短)
ST 高壓軟管 1.5 尺 X2

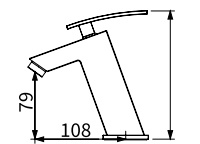

TAP-109014
面盆龍頭
定價 9,100 元

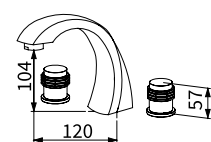

TAP-100056 (4 分管)
面盆龍頭
定價 7,300 元

塑膠排桿
塑膠 P 彎
一字外牙 (短)
ST 高壓軟管 1.5 尺 X2

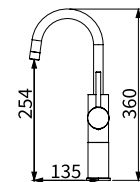

TAP-107002
抽拉龍頭
定價 9,900 元

一字外牙 (長)
ST 高壓軟管 2 尺 X2

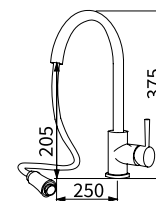



TAP-103517
沐浴龍頭
定價 6,200 元

35

蓮蓬頭 03300230
白鐵雙勾軟管
止水彎頭
掛座

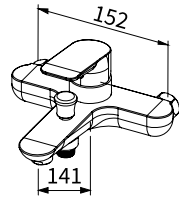

TAP-103518
沐浴龍頭
定價 6,200 元

35

蓮蓬頭 03300230
白鐵雙勾軟管
止水彎頭
掛座

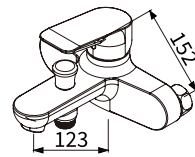

TAP-103540
沐浴龍頭
定價 4,400 元

47

配件
蓮蓬頭
軟管
止水彎頭
掛座

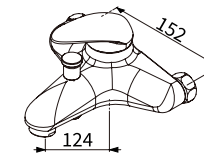

TAP-103506
沐浴龍頭
定價 9,500 元

35

蓮蓬頭
軟管
止水彎頭
掛座

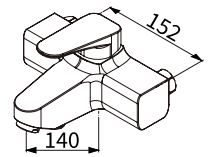

TAP-103502(鉻色)
沐浴龍頭
定價 4,200 元

TAP-103530(白色)
沐浴龍頭
定價 4,900 元

配件
蓮蓬頭
軟管
止水彎頭
掛座

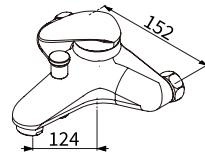

TAP-103529
TAP-103545
沐浴龍頭
定價 4,000 元
定價 3,800 元

40

配件
蓮蓬頭
軟管
止水彎頭
掛座

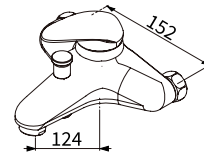

TAP-103519
沐浴龍頭
定價 7,500 元

35

蓮蓬頭
白鐵雙勾
軟管 5 尺
止水彎頭
掛座

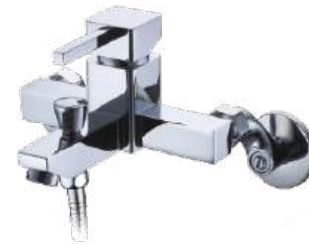
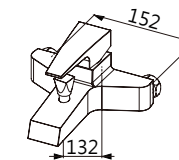

TAP-103007
沐浴龍頭
定價 7,700 元

35

蓮蓬頭
白鐵雙勾
軟管
止水彎頭
掛座

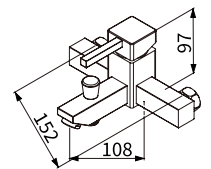

Tub Faucet



TAP-112104(4分)
TAP-112118(6分)
浴缸龍頭
定價 12,000 元
定價 14,000 元

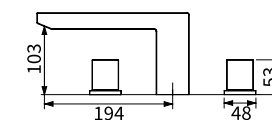

TAP-112119(4分)
TAP-112105(6分)
浴缸龍頭
定價 15,000 元
定價 17,500 元

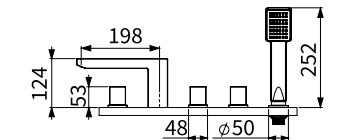

TAP-112060(4分)
TAP-112062(6分)
浴缸龍頭 (短版)
定價 7,900 元
定價 10,800 元

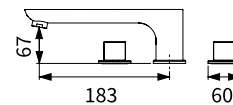

TAP-112056(4分)
TAP-112058(6分)
浴缸龍頭 (長版)
定價 8,600 元
定價 11,100 元

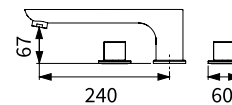

TAP-112074(4分)
TAP-112084(6分)
平面瀑布浴缸龍頭
定價 12,000 元
定價 15,000 元

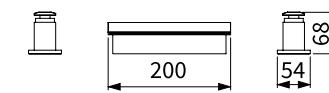

可訂製不同尺寸



TAP-112075(4分)
TAP-112086(6分)
平面瀑布浴缸龍頭
定價 16,700 元
定價 19,700 元

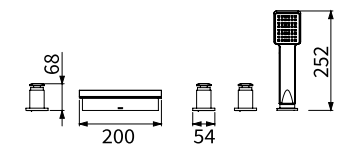

可訂製不同尺寸



TAP-112061(4分)
TAP-112063(6分)
浴缸龍頭 (短版)
定價 12,700 元
定價 15,700 元

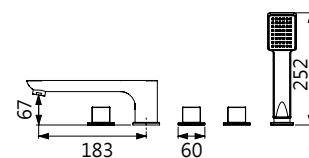

TAP-112057(4分)
TAP-112059(6分)
浴缸龍頭 (長版)
定價 12,900 元
定價 15,800 元

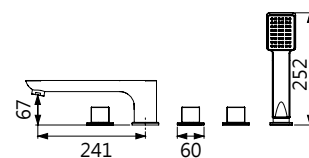

TAP-112106(4分)
TAP-112116(6分)
瀑布浴缸龍頭
定價 11,700 元
定價 14,000 元

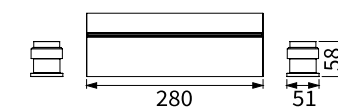

可訂製不同尺寸



TAP-112117(4分)
TAP-112107(6分)
瀑布浴缸龍頭
定價 16,100 元
定價 18,200 元

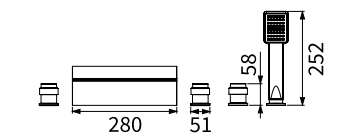

可訂製不同尺寸



TAP-112025(4分)
TAP-112027(6分)
大平 C 浴缸龍頭
定價 7,700 元
定價 10,800 元

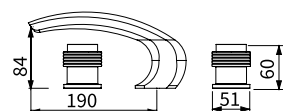

TAP-112026(4分)
TAP-112028(6分)
大平 C 浴缸龍頭
定價 12,600 元
定價 15,700 元

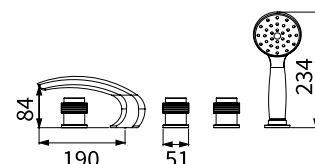

TAP-112110(4分)
TAP-112111(6分)
浴缸龍頭
定價 11,000 元
定價 14,900 元

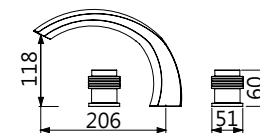

TAP-112131(4分)
浴缸龍頭
定價 15,500 元

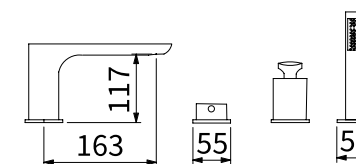

TAP-112017(4分)
TAP-112019(6分)
大 C 浴缸龍頭
定價 7,700 元
定價 10,800 元

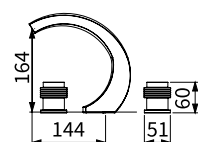

TAP-112018(4分)
TAP-112020(6分)
大 C 浴缸龍頭
定價 12,600 元
定價 15,700 元

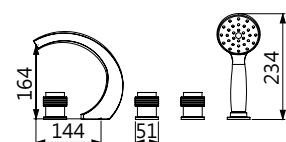

TAP-112021(4分)
TAP-112023(6分)
響尾蛇大 C 浴缸龍頭
定價 13,700 元
定價 16,700 元

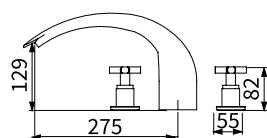

TAP-112022(4分)
TAP-112024(6分)
響尾蛇大 C 浴缸龍頭
定價 18,400 元
定價 21,400 元

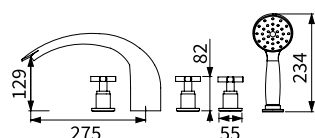

TAP-118036(4分)
浴缸 / 立式龍頭
定價 21,000 元
無預埋盒

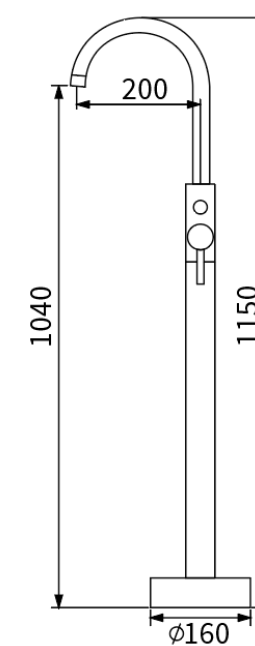

4分:4分外牙、6分:6分外牙 / 切換器 4分牙

4分:4分外牙、6分:6分外牙 / 切換器 4分牙



TAP-121048(4分/冷)
TAP-121050(4分/熱)
TAP-121051(6分/冷)
TAP-121053(6分/熱)
 把手開關
 定價 2,200 元
 定價 2,600 元



TAP-121023(4分/冷)
TAP-121025(4分/熱)
TAP-121026(6分/冷)
TAP-121028(6分/熱)
 把手開關
 定價 2,200 元
 定價 2,600 元



TAP-115024
 4分 L 型壁式開關 - 右
 定價 2,800 元



TAP-115023
 4分 L 型壁式開關 - 左
 定價 2,800 元



TAP-121034(4分/冷)
TAP-121036(4分/熱)
TAP-121031(6分/冷)
TAP-121033(6分/熱)
 把手開關
 定價 2,800 元
 定價 3,200 元



TAP-121009(4分/冷)
TAP-121011(4分/熱)
TAP-121012(6分/冷)
TAP-121014(6分/熱)
 把手開關
 定價 2,800 元
 定價 3,200 元



TAP-121045
 6分 T 型開關組
 定價 3,200 元



TAP-121060
 1" 十字把手開關組
 定價 7,300 元



TAP-121038(4分/冷)
TAP-121040(4分/熱)
TAP-121041(6分/冷)
TAP-121043(6分/熱)
 把手開關
 定價 2,800 元
 定價 3,200 元



TAP-121016(4分/冷)
TAP-121018(4分/熱)
TAP-121019(6分/冷)
TAP-121021(6分/熱)
 把手開關
 定價 2,200 元
 定價 2,600 元



TAP-121071(4分/冷)
TAP-121072(4分/熱)
TAP-121074(6分/冷)
TAP-121075(6分/熱)
 把手開關
 定價 2,600 元
 定價 3,000 元



TAP-121077(4分/冷)
TAP-121078(4分/熱)
TAP-121080(6分/冷)
TAP-121081(6分/熱)
 把手開關
 定價 2,600 元
 定價 3,000 元



TAP-121090(4分/冷)
TAP-121091(4分/熱)
TAP-121092(6分/冷)
TAP-121093(6分/熱)
 把手開關
 定價 2,200 元
 定價 2,600 元



TAP-521007(6分/冷)
TAP-521009(6分/熱)
 片型不鏽鋼把手球閥組
 定價 8,000 元

安裝圖示

檯面鑽孔
 4分開關35mm，主體30-35mm，6分開關35mm
 三件式/四件式/五件式，依主體實際情況控制鑽孔距離。

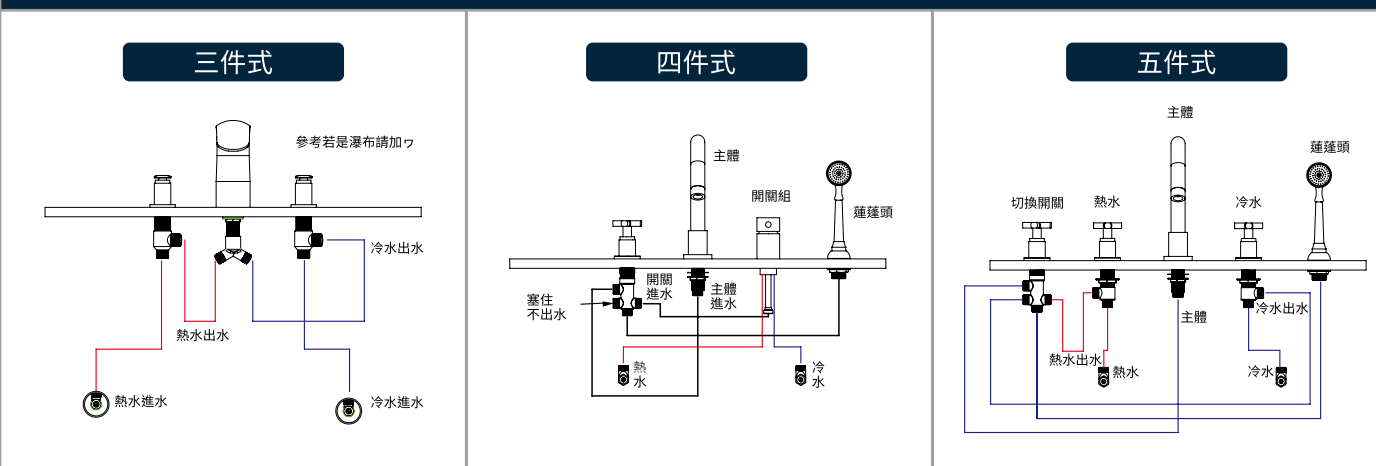



TAP-115014
壁式出水組
定價 2,640 元

壁式彎頭 TAP-115037
滑桿 TAP-518205
蓮蓬頭 TAP-03300230
5 尺雙勾軟管



TAP-115015
嵌牆式淋浴組
定價 7,040 元

出水組 TAP-115014
單切開關 TAP-115021



面板尺寸 :10 x 18cm
預埋盒

TAP-115040
TAP-115041
嵌牆切換開關
3 功能切換開關
定價 6,900 元
定價 7,300 元

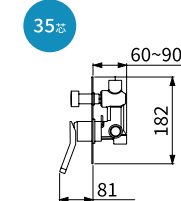

面板尺寸 :9.8 x 14cm
預埋盒

TAP-115045
單切開關
定價 4,700 元

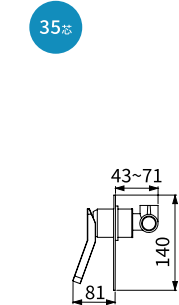

TAP-115021
嵌牆單切開關
定價 4,500 元

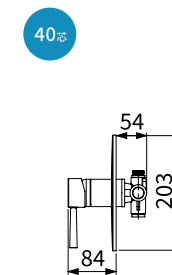

TAP-115043
嵌牆式下出水
定價 2,400 元

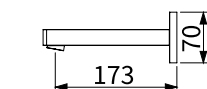

TAP-115047
壁式出水組
定價 7,240 元

出水組 TAP-115014
單切開關 TAP-115045



TAP-115034
壁式出水組
定價 2,000 元

壁式掛勾 (銅) TAP-3150019
蓮蓬頭 TAP-03300230
5 尺雙勾軟管



TAP-115002
嵌牆式下出水
定價 2,000 元

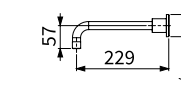

TAP-115037
壁式彎頭
定價 530 元

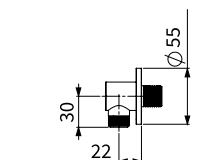

TAP-3150019
壁式出水掛勾
定價 1,200 元

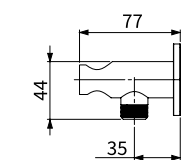

有預埋盒

TAP-115038
壁式龍頭
定價 14,000 元

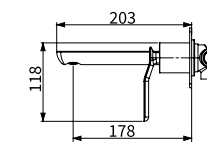

SPA Shower Faucet



TAP-118028
SPA 沐浴龍頭
定價 17,200 元

可伸縮

頂噴 03300413
蓮蓬頭 03300231
白鐵沐浴軟管 5 尺 01580008
裝有加壓機適用
下出水可旋轉

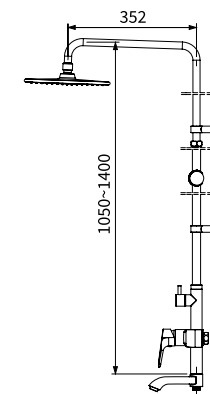

TAP-118006
SPA 沐浴龍頭
定價 8,100 元

可伸縮

頂噴 03300413
蓮蓬頭 03300231
白鐵沐浴軟管 5 尺 01580008
裝有加壓機適用

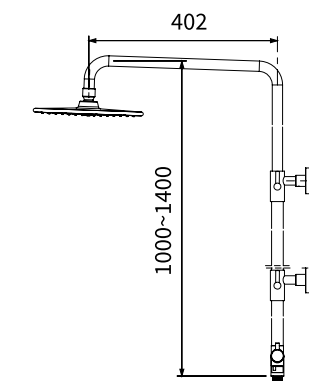

TAP-04018029
SPA 伸縮管
定價 1,200 元

304



可伸縮

TAP-118001
SPA 沐浴龍頭
定價 14,000 元



可伸縮

TAP-118004
SPA 沐浴龍頭
定價 14,000 元



可伸縮

TAP-118017
SPA 沐浴龍頭
定價 15,000 元



可伸縮

TAP-118018
SPA 沐浴龍頭
定價 14,800 元

頂噴 03300413
蓮蓬頭 03300231
白鐵沐浴軟管 5 尺 01580008
裝有加壓機適用

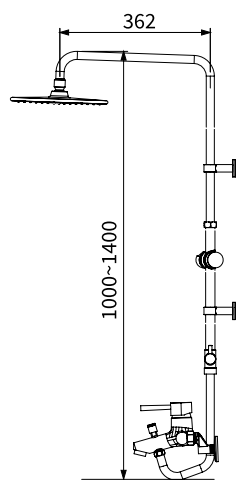

頂噴 03300413
蓮蓬頭 03300231
白鐵沐浴軟管 5 尺 01580008
裝有加壓機適用

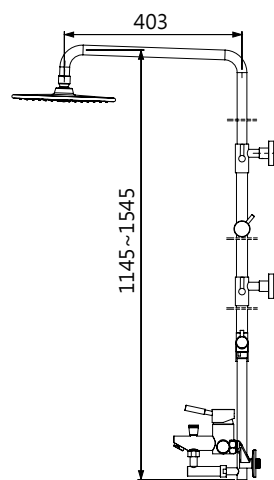

頂噴 03300413
蓮蓬頭 03300233
白鐵沐浴軟管 5 尺 01580008
裝有加壓機適用

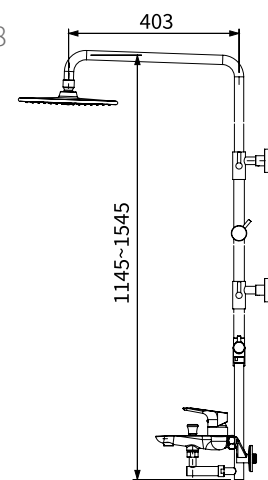

頂噴 03300413
蓮蓬頭 03300233
白鐵沐浴軟管 5 尺 01580008
裝有加壓機適用

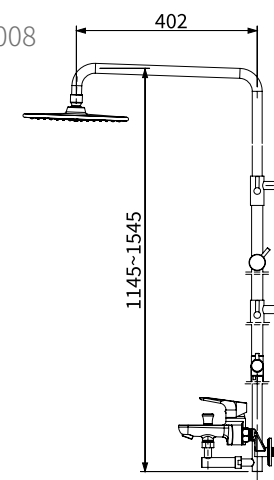



TAP-118012
SPA 沐浴龍頭
定價 15,900 元

可伸縮



TAP-118030
SPA 沐浴龍頭
定價 16,300 元

可伸縮



TAP-118021
SPA 沐浴龍頭 (霧黑)
定價 17,200 元

可伸縮



TAP-118025
SPA 沐浴龍頭
定價 14,800 元

可伸縮

頂噴 03300405
蓮蓬頭 03300234
白鐵沐浴軟管 5 尺 01580008
裝有加壓機適用

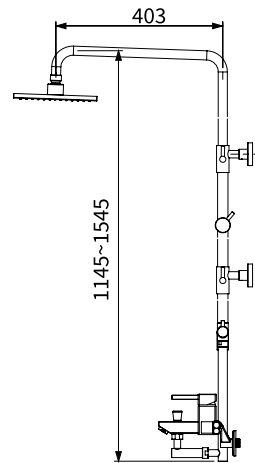

頂噴 03300413
蓮蓬頭 03300231
白鐵沐浴軟管 5 尺 01580008
裝有加壓機適用
下出水可旋轉

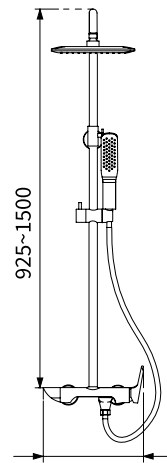

頂噴 03300413
蓮蓬頭 03300234
白鐵沐浴軟管 5 尺 01580008
裝有加壓機適用

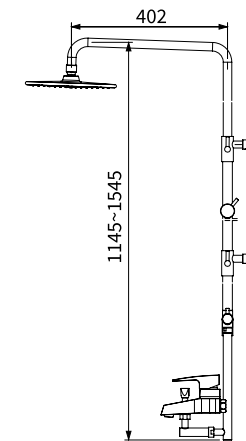

頂噴 03300413
蓮蓬頭 03300231
白鐵沐浴軟管 5 尺 01580008
裝有加壓機適用

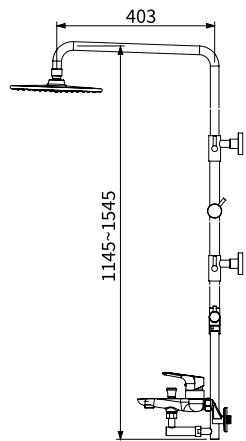

Accessories



TAP-524004
給皂機
定價 1,400 元
尺寸 80 X 130 X 230mm
(可出皂液或酒精，但
必須更換噴頭，不可交
換使用)



TAP-524001
捲紙架
定價 1,520 元
尺寸 270 X 140 X 270mm



TAP-524002
擦手紙架
定價 1,520 元
尺寸 270 X 360 X 110mm



TAP-519003
一字陶瓷立式自由栓
定價 1,550 元

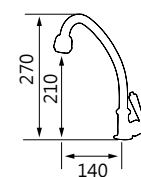

TAP-519004
一字陶瓷立式自由栓
定價 1,550 元
大型水波器

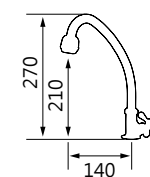

TAP-519005
十字陶瓷立式自由栓
定價 1,650 元
大型水波器

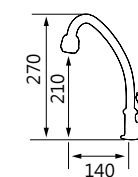

TAP-535201
伸縮鏡 (7.5")
定價 7,500 元

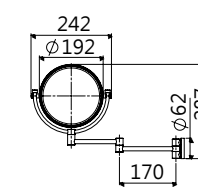

TAP-519001
十字陶瓷立栓
定價 1,550 元

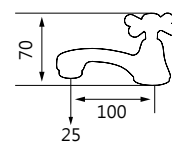

TAP-519002
自閉式立栓
定價 2,100 元

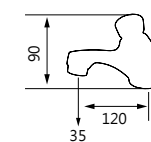

TAP-519201
高級陶瓷立栓
定價 1,500 元

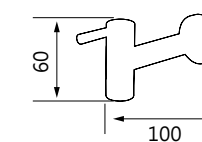

TAP-535203
LED 伸縮鏡 (8.5")
定價 8,600 元

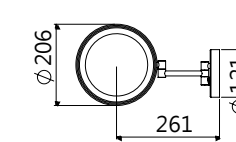



TAP-537255(電鍍)
TAP-537115(刷線)
ST毛巾環
定價 1,100 元
尺寸圓 115 x 80 x 48 座



TAP-537256(電鍍)
TAP-537101(刷線)
ST衛生紙架
定價 1,600 元(電鍍、刷線)
尺寸 131 x 80 x 48 座



TAP-537271(霧黑)
ST衛生紙架(霧黑)
定價 1,800 元



TAP-537257(電鍍)
TAP-537103(刷線)
ST漱口杯架
定價 1,200 元



TAP-535405
銅置物架
定價 2,280 元

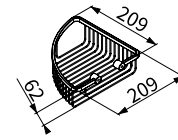

TAP-535407
TAP-535407MB
ST置物架
定價 1,480 元(鉻色)
定價 1,650 元(霧黑)

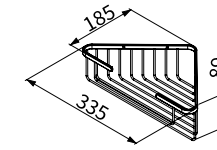

TAP-535415(鉻色)
TAP-535425(霧黑)
ST置物架
定價 2,680 元(鉻色)
定價 2,880 元(霧黑)

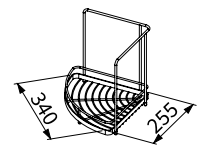

TAP-537258(電鍍)
TAP-537104(刷線)
ST肥皂架
定價 1,200 元



TAP-537254(電鍍)
TAP-537116(刷線)
ST浴袍掛勾
定價 850 元
尺寸 80 x 48 座



TAP-537259(電鍍)
TAP-537118(刷線)
ST馬桶刷架
定價 1,700 元
尺寸 80 x 48 座



TAP-537051
銅馬桶刷架
定價 2,200 元

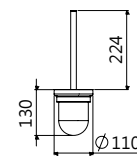

TAP-535401(鉻色)
TAP-535424(霧黑)
ST置物架
定價 1,360 元
定價 1,500 元

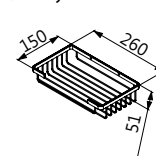

TAP-535414
ST置物架
定價 1,800 元

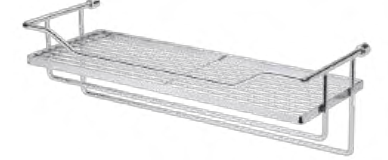
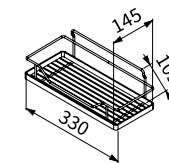

TAP-535409
ST置物架
定價 4,920 元

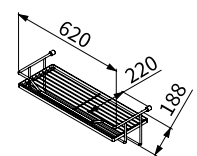

TAP-537052
銅漱口杯架
定價 1,700 元

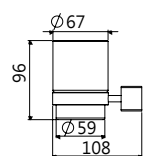

TAP-537056
銅浴袍掛勾
定價 1,100 元



TAP-537055
銅毛巾環
定價 1,600 元



TAP-537054
銅衛生紙架
定價 1,800 元



TAP-535416
ST置物架
定價 3,650 元

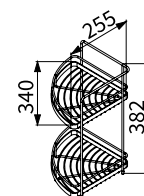

TAP-535421
ST置物架
定價 2,700 元

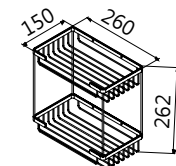



TAP-537064
雙層置衣架
定價 6,600 元

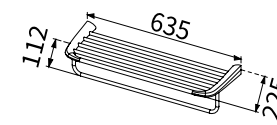

TAP-537066
單桿毛巾架
定價 2,300 元

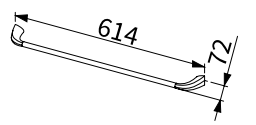

TAP-537057
銅雙層置衣架
定價 6,900 元

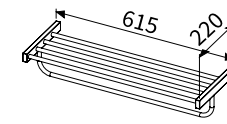

TAP-537061(24")
TAP-537062(30")
銅單桿毛巾架
定價 2,800 元 (24")
定價 3,000 元 (30")

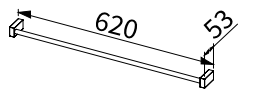

TAP-537059(24")
TAP-537060(30")
銅雙桿毛巾架
定價 3,800 元 (24")
定價 4,100 元 (30")

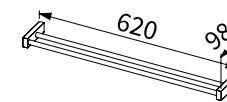

TAP-537058
銅置衣架
定價 6,000 元

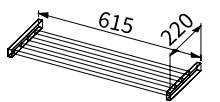

TAP-537063
銅玻璃平台
定價 2,200 元

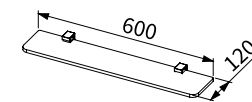



TAP-537252(24" 電鍍)
TAP-537105(24" 刷線)
TAP-537265(30" 電鍍)
TAP-537266(30" 刷線)
TAP-537269(黑色)
 ST 單桿毛巾架
 定價 1,200 元 (24")
 定價 1,400 元 (30")
 定價 1,800 元 (黑色)

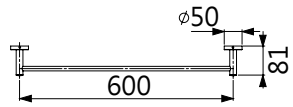

TAP-537251(24" 電鍍)
TAP-537106(24" 刷線)
TAP-537267(30" 電鍍)
TAP-537268(30" 刷線)
 ST 雙桿毛巾架
 定價 1,400 元 (24")
 定價 1,800 元 (30")

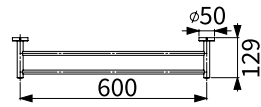

TAP-537261(電鍍)
TAP-537109(刷線)
TAP-537272(黑色)
 ST 雙桿置衣架
 定價 2,800 元 (電鍍/刷線)
 定價 4,800 元 (黑色)

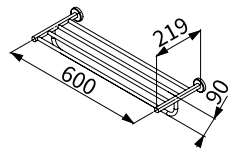

TAP-537260(電鍍)
TAP-537107(刷線)
 ST 置衣架
 定價 2,400 元

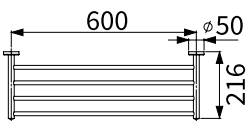

TAP-537262(電鍍)
TAP-537264(刷線)
 ST 雙層置衣架
 定價 3,200 元

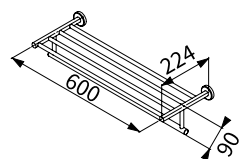

TAP-537117(刷線)
 ST 置衣架
 定價 2,000 元

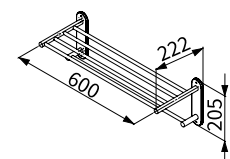

TAP-534615(孔徑 1.5")
 洗衣機防臭地板集水槽
 A 100 X B 100mm
 定價 1,000 元
 銅鍛造品



TAP-534616(孔徑 1.5")
 防臭地板集水槽
 A 300 X B 80mm
 定價 4,200 元
 銅鍛造品



TAP-534614(孔徑 1.5")
 防臭地板集水槽
 A 100 X B 100mm
 定價 1,400 元
 銅鍛造品



TAP-534602(孔徑 2")
TAP-534603(孔徑 2")
 地板集水槽
 A 100 X B 100mm
 A 140 X B 140mm
 定價 520 元
 定價 800 元

304



TAP-534604(孔徑 2")
 地板集水槽
 A 140 X B 140mm
 定價 800 元

304



TAP-534601(孔徑 2")
 防臭地板集水槽
 A 100 X B 100mm
 定價 520 元

304



TAP-534605(孔徑 2")
TAP-534606(孔徑 2")
TAP-534607(孔徑 2")
 集水槽
 A 100 X B 300mm
 A 100 X B 600mm
 A 100 X B 900mm
 定價 2,480 元
 定價 3,800 元
 定價 6,400 元

304

可訂製不同尺寸



TAP-534611(孔徑 2")
TAP-534612(孔徑 2")
TAP-534613(孔徑 2")
 集水槽
 A 100 X B 300mm
 A 100 X B 600mm
 A 100 X B 900mm
 定價 2,920 元
 定價 4,440 元
 定價 6,680 元

304

可訂製不同尺寸



TAP-534608(孔徑 2")
TAP-534609(孔徑 2")
TAP-534610(孔徑 2")
 集水槽
 A 100 X B 300mm
 A 100 X B 600mm
 A 100 X B 900mm
 定價 2,920 元
 定價 4,440 元
 定價 6,680 元

304

可訂製不同尺寸



TAP-518210
滑桿組
定價 1,800 元

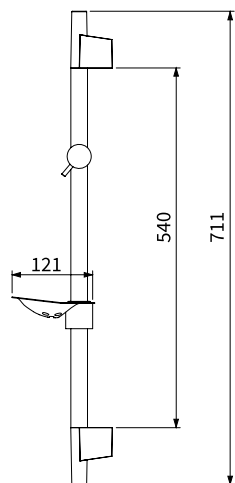

TAP-518203
滑桿組
定價 1,100 元

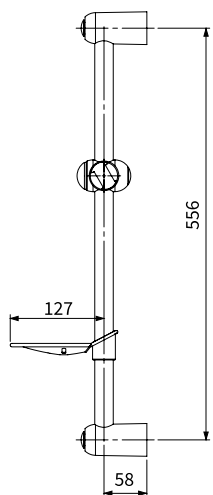

TAP-518212
ST 滑桿組
定價 1,500 元

304

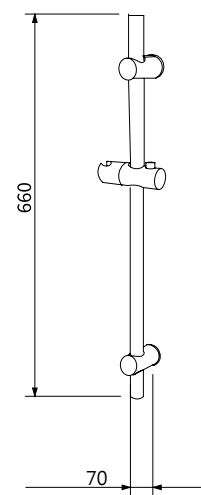

TAP-518205
滑桿組
定價 1,500 元

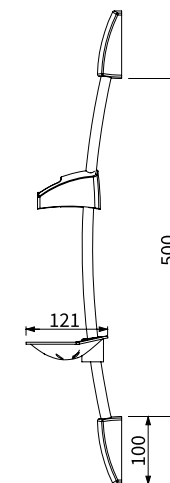

TAP-518216
滑桿組
定價 1,400 元

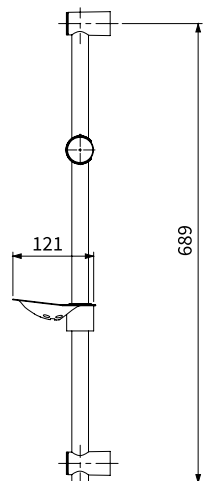

TAP-518217
滑桿組
定價 1,400 元

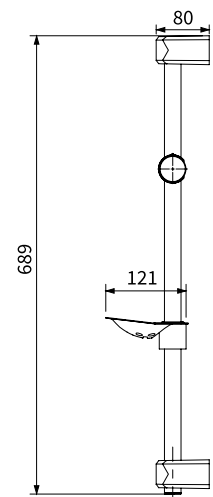

TAP-518202
滑桿組
定價 1,400 元

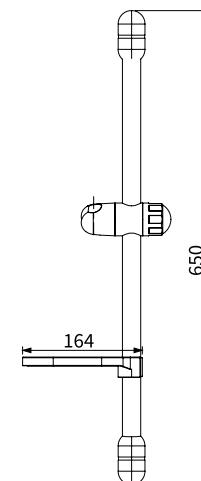

TAP-518218
滑桿組
定價 1,800 元

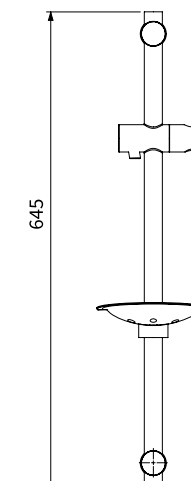



TAP-03300230
單段式蓮蓬頭
定價 400 元



TAP-03300231
三段式蓮蓬頭
定價 560 元



TAP-03300232
五段式蓮蓬頭
定價 640 元



TAP-03300233
三段式蓮蓬頭
定價 640 元



TAP-00510061
360 度外牙花灑 / 直起泡頭
定價 320 元



TAP-00510062
360 度內牙花灑 / 直起泡頭
定價 320 元



TAP-00510063
360 度內外牙花灑 / 直起泡頭
定價 520 元



TAP-03300223
三段式蓮蓬頭
定價 800 元



TAP-03300234
單段式蓮蓬頭
定價 800 元



TAP-03300242
三段式蓮蓬頭
定價 800 元



TAP-03300240
納米黑三段式蓮蓬頭
定價 1,400 元



TAP-00510065
360 度外牙花灑 / 直起泡頭
定價 400 元



萬向內外牙



TAP-00510060
360 度內牙花灑 / 直起泡頭
定價 400 元



TAP-00510066
360 度內外牙花灑 / 直起泡頭
定價 600 元



萬向內外牙



TAP-03300417
ABS 圓方形頂噴
定價 1,400 元
尺寸 200 X 200mm



TAP-03300413
ABS 圓形頂噴
定價 1,020 元
尺寸 200 X 200mm



TAP-03300405
ABS 方形頂噴
定價 1,720 元
尺寸 200 X 200mm



TAP-534020
ABS 活動掛勾
定價 360 元



TAP-00510015CP3S
防盜花灑外牙水波器
定價 180 元

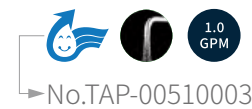

TAP-00510015CP4S
防盜花灑內牙水波器
定價 180 元



TAP-00510015CP5S
花灑內外牙水波器
定價 100 元

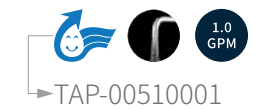

TAP-01580013
TAP-01580008
白鐵沐浴雙勾軟管
定價 1.2 米 400 元
定價 1.5 米 440 元



TAP-01580009
沐浴銀灰管
定價 560 元



TAP-01580024
沐浴軟管
定價 480 元



TAP-01580025
納米黑沐浴軟管
定價 1,200 元



TAP-00510014CP3A
防盜蜂巢外牙水波器
定價 180 元



TAP-00510014CP5A
蜂巢內外牙水波器
定價 100 元



TAP-00510014CP4A
防盜蜂巢內外牙水波器
定價 180 元





TAP-03310415
三角凡而 (4 轉 3 分)
定價 360 元 (1 支盒裝)



TAP-03310416
三角凡而 (4 轉 4 分)
定價 360 元 (1 支盒裝)



TAP-03310401
TAP-03310429
一字外牙 2 支組
定價 360 元 (有鉛盒裝)
定價 500 元 (無鉛盒裝)



TAP-03310470
TAP-03310469
加厚電光型把 2 支裝
加厚合成型把 2 支裝
定價 400 元



TAP-03310201(27cm)
TAP-03310202(37cm)
新型螺旋 P 彎
定價 420 元 (27cm)
定價 520 元 (37cm)



TAP-03310203
塑膠 P 彎
定價 180 元



TAP-03310204
歐式 P 管 (圓)
定價 2,100 元
尺寸 300 X 150mm



TAP-03310205
歐式 P 管 (方)
定價 3,200 元
尺寸 300 X 150mm



TAP-03310402(加長)
TAP-03310431(加長)
一字外牙 2 支組
定價 520 元 (有鉛盒裝)
定價 630 元 (無鉛盒裝)



TAP-03310403
TAP-03310437
止水彎頭 2 支組
定價 560 元 (有鉛盒裝)
定價 760 元 (無鉛盒裝)



TAP-03310404
德式凡而 (圓)
定價 1,100 元 / 支



TAP-03310405
德式凡而 (方)
定價 1,300 元 / 支



TAP-539005
進溢水合一排水組
定價 6,400 元



TAP-539007
標準型排水組
定價 2,000 元



TAP-539008
四合一排水組
定價 18,500 元



TAP-527206
指壓型沖水凡而
定價 2,000 元
尺寸 125 X 150mm



TAP-03310004(美規)
TAP-03310009(歐規)
按壓排桿 (銅)
定價 美規 560 元
定價 歐規 720 元



TAP-03310005(美規)
按壓排桿 (塑膠)
定價 300 元



TAP-03310019(歐規)
按壓排桿 (圓型)
定價 1,000 元



TAP-03310451
噴槍用開關外牙
定價 800 元



TAP-535008(霧黑)
TAP-535011(不鏽鋼)
多功能清洗器 (霧黑 / 不鏽鋼)
定價 1,350 元 (霧黑)
定價 1,350 元 (不鏽鋼)



TAP-535007(銅)
多功能清洗器
定價 1,500 元



TAP-535001(白)
TAP-535002(鉻)
多功能清洗器 (白 / 鉻)
定價 620 元 (白)
定價 920 元 (鉻)



TAP-527205
自閉式沖水凡而
定價 1,600 元
尺寸 85 X 150mm



TAP-03310020
19 孔無塞式排桿
定價 560 元



TAP-03310021(歐規)
按壓排桿 (方型)
定價 1,000 元



TAP-03310022
翻滾式排桿 (銅)
定價 560 元



TAP-03310419(鉻色)
TAP-03310454(黑色)
止水彎頭
定價 850 元
定價 1,280 元



TAP-527201
座式沖水凡而
定價 6,800 元



TAP-527202
蹲式沖水凡而
定價 6,800 元



TAP-527203
噴射式沖水凡而
定價 6,800 元



TAP-527204
腳踏式沖水凡而
定價 6,800 元



